

Elektroinstallation

Schalten und steuern
über Funk, ohne Verkabelung
und ohne Batterie

ALADIN[®] 
enocean[®]



FLEXtron

Flextron AG
Lindauerstrasse 15
CH-8317 Tagelswangen
www.flextron.ch

FLEXTRON IN TAGELSWANGEN

Freundlich gestaltete, moderne Räume ermöglichen uns effizientes und kundenorientiertes Arbeiten und empfangen unsere Kunden immer sehr gerne zu einer spannenden Produktepräsentation oder fachgerechten Schulung.



FLEXTRON – GESCHICHTE VON ALADIN

Vor tausend Jahren war Aladin mit seiner Wunderlampe unterwegs.

Im Jahr 2004 begann dann Flextron mit der Entwicklung und dem Verkauf von Funktastern und Empfängern zur Lichtsteuerung basierend auf der kurz zuvor in Deutschland entwickelten EnOcean-Funktechnologie. Die stetig wachsende Produktpalette wurde zuerst unter der eigenen Marke ›ALADIN Easyclick‹ in der ganzen Schweiz vertreiben. Auf Wunsch unserer Kunden in der Romandie und zur Vereinfachung unseres Auftretes im Markt haben wir den Markennamen überarbeitet und sind seit 2016 erfolgreich unter der Marke ›ALADIN‹ im Markt vertreten.

ALADIN® ALADIN®
EASYCLICK

FLEXTRON – IHR KOMPETENTER PARTNER IN DER GEBÄUDEAUTOMATION MIT FUNKTECHNOLOGIE VON ENOCEAN

Flextron AG entwickelt seine Produkte in der Schweiz und in Deutschland. Die Fertigung erfolgt ebenfalls in der Schweiz und in der EU. Alle Geräte werden unseren strengen Anforderungen bezüglich aktueller Technologie und einwandfreier Funktionalität hergestellt.

FLEXTRON – WIR BAUEN SEIT ÜBER 16 JAHREN AUF DIE FUNKTECHNOLOGIE VON ENOCEAN

Mit über 275 000 verkauften Geräten in der Schweiz, hat das Team von Flextron AG ein riesiges Wissen rund um die Funktechnologie von EnOcean.

Flextron ist Mitglied der weltweiten EnOcean-Alliance.









Inhalt

SEITE	BESCHREIBUNG
	Produkteübersicht / Sender:
4 – 5	Funktaster / Wandsender
6	Funktaster / Wand- und Pultsender – ideal für Glaswände und Grossbauten
6	Berührungslose Funkschalter / Virenschutz – Hygiene
7	Handsender / externe Sender / NAP-Sender
7 – 8	Präsenzmelder / Bewegungsmelder
8	Hotelcard-Schalter
8	Raumthermostate
9	Eintrittsampel / Funk-Klingel
10	Fensterkontakt / Fenstergriffe
10	Rauchmelder
10	USB-Gateways
	Produkteübersicht / Empfänger:
11	UP-Empfänger / Eingang Funk und verkabelt (empfohlen für LEDs)
11	UP-Empfänger / Schalten, Impuls, Minuterie
12	UP-Empfänger / Jalousie, Rolladen, Markisen
12	UP-Baldachin-Empfänger / Schalten
12	UP-Empfänger / LED-Dimmer
12	UP-Empfänger / Heizsteuerung
13	Steckdosen-Empfänger
13	KNX-EnOcean Gateways
14	DALI-Controller / UP-EVG
15	Kombinations-Set
16 – 17	REG-Empfänger
18	Zubehör / Installationsmaterial
20	EnOcean-Technologie / Einstellmöglichkeiten von ALADIN
21	Installation / Funkreichweiten
24	Komfort / Wirtschaftlichkeit
25	Licht- und Jalousiesteuerung
26	Raumtemperatursteuerung
27	Modernisieren und Renovieren
28	Anwendung in Büros und Zweckbauten
29	ALADIN zur Steuerung von Gebäudeautomation mit KNX und EnOcean
30	ALADIN Wave – Virenschutz/Hygiene
31	Anwendung in Pflegeeinrichtungen
32	Anwendung in Hotels
33	Anwendung in Fertighäusern
34	Anwendung bei Netzfreeschaltungen
35	Edles Design mit Feller EDIZIOdue prestige
36–37	Anwendung mit Reiheneinbaugeräten REGs
38 – 41	Beispiele zum Einsatz von Sendern und Empfängern
42	Vorteile von ALADIN

Produkteübersicht

FUNKTASTER / WANDSENDER				
ARTIKELBEZEICHNUNG	FARBE	E-NR.	ART.-NR.	
ALADIN Funktaster, 1-fach, unbedruckt keine Verkabelung notwendig, batterieles, Elektrodynamischer Energiegenerator (Energieerzeugung bei Tastendruck) Wippe mit Mittelstellung (2-Kanal), IP 21, mit Einbauset für Mehrfachkombination – mit Kombinationsrahmen «Feller EDIZIOdue» * – mit Kombinationsrahmen «Hager Kallysto line» **	weiss weiss	207 001 009 207 001 003	300130 300160	
ALADIN Funktaster, 1-fach, unbedruckt keine Verkabelung notwendig, batterieles, Elektrodynamischer Energiegenerator (Energieerzeugung bei Tastendruck) Wippe mit Mittelstellung (2-Kanal), IP 21, mit Einbauset für Mehrfachkombination – mit Kombinationsrahmen «Feller EDIZIOdue» *	schwarz	207 001 049	300135	
ALADIN Funktaster, 1-fach, unbedruckt keine Verkabelung notwendig, batterieles, Elektrodynamischer Energiegenerator (Energieerzeugung bei Tastendruck) Wippe mit Mittelstellung (2-Kanal), IP 21, mit Einbauset für Mehrfachkombination – mit Kombinationsrahmen «Feller EDIZIOdue» *	silber	207 011 109	300133	
ALADIN Funktaster, 1-fach, unbedruckt keine Verkabelung notwendig, batterieles, Elektrodynamischer Energiegenerator (Energieerzeugung bei Tastendruck) Wippe mit Mittelstellung (2-Kanal), IP 21, mit Einbauset für Mehrfachkombination – mit Kombinationsrahmen «Feller EDIZIOdue» *	hellgrau	207 001 039	300250	
ALADIN Funktaster, 1-fach, unbedruckt keine Verkabelung notwendig, batterieles, Elektrodynamischer Energiegenerator (Energieerzeugung bei Tastendruck) Wippe mit Mittelstellung (2-Kanal), IP 21, mit Einbauset für Mehrfachkombination – mit Kombinationsrahmen «Feller EDIZIOdue» *	dunkelgrau	207 001 949	300251	
ALADIN Funktaster, 1-fach, unbedruckt keine Verkabelung notwendig, batterieles, Elektrodynamischer Energiegenerator (Energieerzeugung bei Tastendruck) Wippe mit Mittelstellung (2-Kanal), IP 21, mit Einbauset für Mehrfachkombination – mit Kombinationsrahmen «Feller EDIZIOdue» *	braun (Feller coffee)	207 001 899	300252	
ALADIN Funktaster, 1-fach, unbedruckt keine Verkabelung notwendig, batterieles, Elektrodynamischer Energiegenerator (Energieerzeugung bei Tastendruck) Wippe mit Mittelstellung (2-Kanal), IP 21, mit Einbauset für Mehrfachkombination – mit Kombinationsrahmen «Feller EDIZIOdue» *	rot (Feller berry)	207 001 809	300253	
ALADIN Funktaster, 1-fach, unbedruckt keine Verkabelung notwendig, batterieles, Elektrodynamischer Energiegenerator (Energieerzeugung bei Tastendruck) Wippe mit Mittelstellung (2-Kanal), IP 21, mit Einbauset für Mehrfachkombination – mit Kombinationsrahmen «Feller EDIZIOdue» *	gelb-grün (Feller lemon)	207 001 869	300254	





FUNKTASTER / WANDSENDER

ARTIKELBEZEICHNUNG	FARBE	E-NR.	ART.-NR.
<p>ALADIN Funktaster, 2-fach, unbedruckt keine Verkabelung notwendig, batterieelos, Elektrodynamischer Energiegenerator (Energieerzeugung bei Tastendruck) 2 Wippen mit Mittelstellung (4-Kanal), IP 21, mit Einbauset für Mehrfachkombination – mit Kombinationsrahmen «Feller EDIZIOdue» *</p>	<p>weiss schwarz silber hellgrau dunkelgrau braun rot / berry lemon weiss</p>	<p>207 002 009 207 002 049 207 022 109 207 002 039 207 002 949 207 002 899 207 002 809 207 002 869 207 002 003</p>	<p>300140 300145 300143 300260 300261 300262 300263 300264 300170</p> 
<p>– mit Kombinationsrahmen «Hager Kallysto line» **</p>			
<p>ALADIN Funktaster, 1-fach, bedruckt I/O keine Verkabelung notwendig, batterieelos, Elektrodynamischer Energiegenerator (Energieerzeugung bei Tastendruck) Wippe mit Mittelstellung (2-Kanal), IP 21, mit Einbauset für Mehrfachkombination – mit Kombinationsrahmen «Feller EDIZIOdue» *</p>	<p>weiss schwarz hellgrau dunkelgrau rot / berry weiss</p>	<p>207 011 009 207 011 049 207 011 039 207 011 949 207 011 809 207 011 003</p>	<p>300131 300136 300280 300281 300283 300161</p> 
<p>– mit Kombinationsrahmen «Hager Kallysto line» **</p>			
<p>ALADIN Funktaster, 2-fach, bedruckt I/O keine Verkabelung notwendig, batterieelos, Elektrodynamischer Energiegenerator (Energieerzeugung bei Tastendruck) 2 Wippen mit Mittelstellung (4-Kanal), IP 21, mit Einbauset für Mehrfachkombination – mit Kombinationsrahmen «Feller EDIZIOdue» *</p>	<p>weiss schwarz hellgrau dunkelgrau rot / berry weiss</p>	<p>207 022 009 207 022 049 207 022 039 207 022 949 207 022 809 207 022 003</p>	<p>300141 300146 300285 300286 300288 300171</p> 
<p>– mit Kombinationsrahmen «Hager Kallysto line» **</p>			
<p>ALADIN Funktaster, 1-fach, bedruckt Δ/▼ keine Verkabelung notwendig, batterieelos, Elektrodynamischer Energiegenerator (Energieerzeugung bei Tastendruck) Wippe mit Mittelstellung (2-Kanal), IP 21, mit Einbauset für Mehrfachkombination – mit Kombinationsrahmen «Feller EDIZIOdue» *</p>	<p>weiss schwarz hellgrau dunkelgrau braun / coffee weiss</p>	<p>207 031 009 207 031 049 207 031 039 207 031 949 207 031 899 207 031 003</p>	<p>300132 300137 300270 300271 300272 300162</p> 
<p>– mit Kombinationsrahmen «Hager Kallysto line» **</p>			
<p>ALADIN Funktaster, 2-fach, bedruckt Δ/▼ keine Verkabelung notwendig, batterieelos, Elektrodynamischer Energiegenerator (Energieerzeugung bei Tastendruck) 2 Wippen mit Mittelstellung (4-Kanal), IP 21, mit Einbauset für Mehrfachkombination – mit Kombinationsrahmen «Feller EDIZIOdue» *</p>	<p>weiss schwarz hellgrau dunkelgrau braun / coffee weiss</p>	<p>207 032 009 207 032 049 207 032 039 207 032 949 207 032 899 207 032 003</p>	<p>300142 300147 300275 300276 300277 300172</p> 
<p>– mit Kombinationsrahmen «Hager Kallysto line» **</p>			
<p>ALADIN Funktaster, 1-fach, bedruckt «Glocke» ALADIN Funktaster, 2-fach, bedruckt «Glocke» links keine Verkabelung notwendig, batterieelos, Elektrodynamischer Energiegenerator (Energieerzeugung bei Tastendruck) Wippe (1-fach / 2-fach) mit Mittelstellung (2- / 4-Kanal), IP 21, mit Einbauset für Mehrfachkombination – Kombinationsrahmen «Feller EDIZIOdue» * – Weitere Bedruckungen auf Anfrage</p>	<p>weiss weiss</p>	<p></p>	<p>300134 300144</p>  

NEW

* Kombinationsrahmen ist ein Produkt der Feller AG, Horgen / ** Kombinationsrahmen ist ein Produkt der Hager AG, Emmenbrücke

FUNKTASTER / WAND- UND PULTSENDER – IDEAL FÜR GLASWÄNDE UND GROSSBAUTEN

ARTIKELBEZEICHNUNG	FARBE	E-NR.	ART.-NR.	
ALADIN Turo Mini-Funktaster, 1-fach, unbedruckt Einfach-Taster (1 Wippe); Design 2020 für Grossbauten; keine Verkabelung notwendig, batterieelos (mit Energiegenerator) und wartungsfrei; speziell zum Innenausbau auf Glaswänden (Rückseite geschlossen), als Pultsender, aber auch zum klassischen Einsatz; für Kleb- oder Schraubmontage; Lieferung inkl. weisser Spezialklebefolie; Funkprotokoll EnOcean 868,3 MHz; mit NFC. Masse: 60x60x16 mm; IP 21; ohne Bezeichnung	weiss	207 021 009	300110	
ALADIN Turo Mini-Funktaster, 1-fach, bedruckt I/O ALADIN Turo Mini-Funktaster, 1-fach, bedruckt Δ/▼ ALADIN Turo Mini-Funktaster, 1-fach, bedruckt <Glocke>	weiss	207 021 029	300111	
	weiss	207 042 009	300112	
	weiss	207 042 029	300113	
ALADIN Turo Mini-Funktaster, 2-fach, unbedruckt Einfach-Taster (2 Wippen); Design 2020 für Grossbauten; keine Verkabelung notwendig, batterieelos (mit Energiegenerator) und wartungsfrei; speziell zum Innenausbau auf Glaswänden (Rückseite geschlossen), als Pultsender, aber auch zum klassischen Einsatz; für Kleb- oder Schraubmontage; Lieferung inkl. weisser Spezialklebefolie; Funkprotokoll EnOcean 868,3 MHz; mit NFC. Masse: 60x60x16 mm; IP 21; ohne Bezeichnung	weiss	207 021 019	300120	
ALADIN Turo Mini-Funktaster, 2-fach, bedruckt I/O ALADIN Turo Mini-Funktaster, 2-fach, bedruckt Δ/▼ ALADIN Turo Mini-Funktaster, 2-fach, bedruckt <Glocke> links	weiss	207 021 039	300121	
	weiss	207 042 019	300122	
	weiss	207 042 039	300123	

BERÜHRUNGSLOSE FUNKSCHALTER / VIRENSCHUTZ – HYGIENE

ALADIN Wave®, Näherungsschalter, berührungslos Funk-Näherungsschalter mit Rahmen EDIZIOdue, Funkprotokoll EnOcean, funktioniert berührungslos mit Handbewegung von 1–15 cm Distanz. Der Näherungsschalter benötigt keine Verkabelung und kann aufgeschraubt oder aufgeklebt werden (einfachste Nachrüstung); extrem geringer Energieverbrauch. Neueste Technologie zum Schalten von Beleuchtung und zur Türsteuerung mit Hygieneschutz, ideal für medizinische Einrichtungen, öffentliche Bauten, Gastronomie WC-Anlagen, COVID-19-Schutz, etc. Batterielebensdauer ca. 10 Jahre (CR2032) T -7°... 50°C Masse: Abdeckrahmen 88x88 mm, Frontplatte 60x60 mm, Höhe 14 mm, IP 21	weiss schwarz hellgrau dunkelgrau rot / berry	207 033 009 207 033 959 207 033 039 207 033 049 207 033 809	300050 300051 300052 300053 300054	
ALADIN Wave® Mini / IR-Näherungsschalter durch Glas Funk-Näherungsschalter zur Erfassung von Handbewegungen durch Glas hindurch. Das Gerät funktioniert berührungslos mit Handbewegung von 1–10 cm Distanz zur Glasfläche. Der Näherungsschalter benötigt keine Verkabelung und wird auf der Glasinnenseite (Spezialklebefolie beiliegend) aufgeklebt. Bei unterschiedlichen Glasdicken findet eine Selbstkalibrierung statt. Extrem geringer Energieverbrauch. Neueste Technologie zum Schalten von Beleuchtung zum Klingeln und zur Türsteuerung mit Hygieneschutz, ideal für medizinische Einrichtungen, Labors, öffentliche Bauten, Gastronomie, Schaufenster, COVID-19-Schutz, WC-Anlagen etc. Batterielebensdauer ca. 10 Jahre (CR2032) T -7°... 50°C Masse: Ø 50 mm / H 16 mm, IP 21	schwarz		300080	
Klebefolie/Hinweis <Berührungsloser Schalter / zum Klingeln> Masse: Ø 120mm Klebefolie/Hinweis <Berührungsloser Schalter / Türe öffnen> Masse: Ø 120mm Klebefolie/Hinweis <Berührungsloser Schalter / Licht schalten> Masse: Ø 120mm	blau / rot blau / rot blau / rot		300085 300086 300087	 

Klebefolie: Bedruckung auf Kundenwunsch ab 10 Stk. möglich

NEW

NEW

NEW

HANDESENDER / EXTERNE SENDER / NAP-SENDER



ARTIKELBEZEICHNUNG	FARBE	E-NR.	ART.-NR.
<p>ALADIN Mini-Handsender, 2-fach / 4 Kanal Der ALADIN Mini-Handsender ist geeignet, um Beleuchtung zu schalten und zu dimmen, um Rollläden auf- und abzufahren und bei Jalousien die Lamellen zu verstellen. Es kann batterieelos und ortsungebunden geschaltet werden. Der kleine und ergonomische Mini-Handsender im geschlossenen Gehäuse ist als Fernbedienung konzipiert und hat 4 Tasten. Bei der 2-Tastbedienung gehören das Tastenpaar A/B und C/D zusammen. Gehäusefarbe schwarz, Tasten grau, Masse: 82x50x21 mm, IP 21</p>	schwarz/grau	204 014 459	300190
<p>ALADIN Sendemodul extern, spannungsgesteuert, sendet Code 1 Externer Sender der bei Wechsel der Versorgungsspannung ein Signal an den Empfänger sendet. Es können ALADIN Empfänger mit der Parametrierung Tasterfolger oder Ein-Taster-Funktion verwendet werden Anschlüsse: Eingang 230V 50/60 Hz Eingang 8–24V AC/DC Masse: 58x25x21 mm, IP 20</p>	weiss	405 740 109	300192
<p>ALADIN Sendemodul extern, spannungsgesteuert, sendet Code 0 Externer Sender der bei Wechsel der Versorgungsspannung ein Signal an den Empfänger sendet. Es können ALADIN Empfänger mit der Parametrierung Tasterfolger oder Ein-Taster-Funktion verwendet werden Anschlüsse: Eingang 230V 50/60 Hz Eingang 8–24V AC/DC Masse: 58x25x21 mm, IP 20</p>	weiss		300196
<p>ALADIN Sender für Nassbereich / NAP Ideale Lösung für den Einsatz im Nassbereich, wenn konventionelle Taster mit grossem Aufwand (z.B. Garten, Gewerbe etc.) nachgerüstet werden müssen. Der externe Sender wird in eine NAP-Dose mit Tastereinsatz eingebaut und sendet beim Drücken der Taste ein Funksignal (Code 1). Spannungsversorgung erfolgt über Langzeit-Batterien. Daten: – Spannungsversorgung durch Knopfbatterien (2 x CR2032) – sendet EnOcean-Signal bei Drücken des Tasters (Code 1) – benötigt keine Verkabelung – zum Einbau in «Feller NAP-Gehäuse» (262 052 200) nicht beleuchtet, nicht inklusive – zum Anschliessen an «Feller Drucktaster», nicht inklusive – Temperaturbereich -20° C bis +60° C Masse: 42x29x17 mm</p>	schwarz		300195

PRÄSENZMELDER / BEWEGUNGSMELDER

NEW

<p>ALADIN Funk-Bewegungsmelder ALADIN Funk-Bewegungsmelder; EnOcean; Bewegungsmelder mit Lichtsensor funktioniert ohne Verkabelung und ohne Batterie, Personenbewegungen und Lichtwert werden via EnOcean-Telegramm auf 868 MHz an ALADIN-Empfänger oder ALADIN-KNX-Gateways übermittelt. Die Energiespeisung erfolgt über die Indoor-Solarzelle (natürliches und künstliches Licht). Optional kann der Bewegungsmelder für dunkle Räume mit einer Batterie (CR2032) ausgerüstet werden. Erfassung: bei 2,5m Höhe – ca. Ø 5m, NFC integriert Masse: 110x62x28 mm, IP 21</p>	weiss / schwarz	205 400 069	300301
<p>ALADIN Mini-Bewegungsmelder Batteriegespiesener Bewegungsmelder zur mobilen Erfassung von Bewegung mit kleinstem Gerät ohne Verkabelung. Einsatz in Durchgängen, Arbeitsplatz, Technik etc. Wird keine Bewegung mehr erfasst, sendet der Melder nach 6s ein Aus-Signal. Je nach Einstellung des Empfängers schaltet dieser sofort (Impuls-Funktion), oder nach der eingestellten Nachlaufzeit (Minuterie-Funktion) Spannungsversorgung: Lithium-Batterie AA / Mignon 3,6V Lebensdauer Batterie: ca. 3–5 Jahre (in beheizter Umgebung) Erfassung: ca. 5 m / Winkel ca. 100° Montage: Wandmontage / wird aufgeklebt Masse: 100x20x27 mm, IP 21</p>	weiss	205 400 059	300727

PRÄSENZMELDER / BEWEGUNGSMELDER

ARTIKELBEZEICHNUNG	FARBE	E-NR.	ART.-NR.
<p>SENSOLUX® Funkpräsenzmelder Für mehr Lichtkomfort und Energieeffizienz (ohne Kabel / ohne Batterie) Energieautarker Präsenzmelder für die Deckenmontage im Innenbereich. Der SENSOLUX® Präsenzmelder steuert die angeschlossenen Verbraucher durch Infrarot-Erfassung von Personen (Präsenz). Die Speisung erfolgt über integrierte Solarpanels und deshalb ist keine Verkabelung oder Batterie notwendig. Dies erlaubt eine äusserst schnelle und einfache Montage und geringe Installationskosten (Montage des Präsenzmelders benötigt keine Verkabelung, kein Schlitzen, Bohren, Gipsen, Malen etc.). Der SENSOLUX® Präsenzmelder erlaubt eine maximale Flexibilität in der Gebäudenutzung, der Melder kann jederzeit umplatziert werden und wird so den Benutzerbedürfnissen optimal gerecht. Das Gerät arbeitet wartungsfrei. Studien zeigen beim Einsatz von SENSOLUX® Präsenzmelder Energieeinsparungen von bis zu 20%. In Räumen ohne Tageslicht kann der Melder optional mit Standard-Batterien ausgerüstet werden.</p> <p>Funktionen:</p> <ul style="list-style-type: none"> – Präsenz- und Bewegungserfassung – Lichtmessung – Schalten der ALADIN REGS <p>Daten:</p> <ul style="list-style-type: none"> – Spannungsversorgung: > 40 Lux: durch Solarzellen / < 40 Lux: 2 x 1,5 V / AAA Batterien – Erfassung: Raumhöhe 2,5 m = D 5,0 m / Raumhöhe 3,0 m = D 6,0 m – Masse: 108x108x27 mm, IP 50 	weiss	204 300 009	300300
		Innovationspreis 2009 / London	 

HOTELCARD-SCHALTER

<p>ALADIN Hotelcard-Schalter Der energieautarke ALADIN Hotelcard-Schalter dient dazu, die Hotelcard aufzubewahren und ein hohes Mass an Sicherheit und Energieersparnis zu gewährleisten. Bei Entnahme der Hotelcard werden alle nicht benötigten elektrischen Verbraucher über ALADIN-Empfänger (mit Funktionen) automatisch ausgeschaltet. Beim Einstecken der Hotelcard schaltet die Stromversorgung wieder ein. Der Hotelcard-Schalter benötigt weder eine Verkabelung noch eine Batterie und kann einfach nachgerüstet werden. Für Hotelcards im Standardmass von 55x85 mm In Kombinationsrahmen «Feller EDIZIOdue» Masse: 78x58x46 mm, IP 21</p>	weiss	305 900 009	300180	
--	-------	-------------	--------	--

RAUMTHERMOSTATE

<p>ALADIN Funk-Raumthermostat Suisse / ohne Sollwertverstellung Raumthermostat ohne Verkablung (Energieversorgung durch Solarzelle / Notstromversorgung über Batterie), sendet Daten an Raumthermostat-Empfänger, REG-Module, KNX-Gateways, in Kombinationsrahmen «Feller EDIZIOdue» Keine Einstellung des Sollwertes am Raumthermostaten Messbereich 0 – +40° Celsius, Batterie optional (CR1225) Masse: 88x88x14 mm, IP 21</p>	weiss schwarz	205 411 059 205 411 049	300385 300387	
<p>ALADIN Funk-Raumthermostat Suisse / mit Sollwertverstellung Raumthermostat ohne Verkablung (Energieversorgung durch Solarzelle / Notstromversorgung über Batterie), sendet Daten an Raumthermostat-Empfänger, REG-Module, KNX-Gateways, in Kombinationsrahmen «Feller EDIZIOdue» Einstellung des Sollwertes mit Potentiometer (-, 0, +) Messbereich 0 – +40° Celsius, Batterie optional (CR1225) Masse: 88x88x28 mm, IP 21</p>	weiss schwarz	205 412 059 205 412 049	300386 300389	

EINTRITTSAMPEL / KLINGEL

ARTIKELBEZEICHNUNG	FARBE	E-NR.	ART.-NR.
<p>NEW</p> <p>ALADIN Eintrittsammel-Set 1 mit Design-Pultsender + UP-Eintrittsammel Eintrittsammel-Set inkl. UP-Eintrittsammel mit Blende in EDIZIOdue (weiss) und mit div. Piktogrammen. Vom Pultsender mit Statusanzeige (Tasten rot-grün) wird ein Schaltbefehl an die Eintrittsammel gesendet, die Eintrittsammel schaltet rot oder grün. Am Pultsender kann der Status der Eintrittsammel abgefragt werden. Sendeprotokoll EnOcean. Das Set kann optional mit der Funkklingel «ALADIN Bell» (300348) erweitert werden. Set bestehend aus: – Detail zu Desing-Pultsender (300344): Spannungsversorgung 3xAAA Batterien, mit Sleep-Mode zur Energieeinsparung, Masse: Ø 100 mm / H 40 mm, Material: Aluminium / Kunststoff, Farben: silber – schwarz – Details zu Eintrittsammel (300346): UP-Schaltempfänger mit LEDs rot/grün und Rahmen EDIZIOdue weiss; 4 verschiedene Piktogramme sind für Eintrittsammel enthalten; Einsatz: Arztpraxen, Büros, Sitzungszimmer, Verwaltung etc., pro Empfänger kann 1 Pultsender verwendet werden</p>	<p>alu / schwarz</p>	<p>205 940 759</p>	<p>300340</p> 
<p>NEW</p> <p>ALADIN Eintrittsammel-Set 2 mit Wandsender + UP-Eintrittsammel Eintrittsammel-Set «Flextron ALADIN» mit Funktaster und UP-Eintrittsammel (edue ws) mit div. Piktogrammen; vom Funktaster wird ein Schaltbefehl an die Eintrittsammel gesendet, die Eintrittsammel schaltet rot oder grün, der Status der Funktaster kann nicht abgefragt werden; Sendeprotokoll EnOcean. – Details zu Funktaster: ALADIN Funktaster (300130), EDIZIOdue, weiss – Details zu Eintrittsammel (300346): UP-Schaltempfänger mit LEDs rot/grün und Rahmen EDIZIOdue weiss; 4 verschiedene Piktogramme sind für Eintrittsammel enthalten; Einsatz: Arztpraxen, Büros, Sitzungszimmer, Verwaltung etc., pro Empfänger kann 1 Pultsender verwendet werden</p>	<p>weiss</p>	<p>205 940 859</p>	<p>300341</p> 
<p>NEW</p> <p>ALADIN Design-Pultsender zu Eintrittsammel / mobil / mit Statusanzeige Mobiler Funk-Pultsender in Design-Gehäuse (Alu) zur Bedienung der Eintrittsammel; mit Statusanzeige (Tasten rot/grün) der Eintrittsammel. Der Pultsender sendet den Schaltbefehl an die Eintrittsammel und zeigt deren Status mit LEDs bei kurzem Tastendruck an. Sendeprotokoll EnOcean; Spannungsversorgung 3xAAA Batterien, Sleep-Mode zur Energieeinsparung. Masse: Ø 100mm / H 40mm, IP 21, Material: Aluminium / Kunststoff, Farben: silber - schwarz, Temp. 10°...40°C Einsatz: Arztpraxen, Büros, Sitzungszimmer, Verwaltung etc. Pro Empfänger kann 1 Pultsender verwendet werden.</p>	<p>alu / schwarz</p>	<p>205 940 959</p>	<p>300344</p> 
<p>ALADIN UP-Empfänger Eintrittsammel, Schaltaktor 230V, LED grün-rot Empfänger mit integrierter Eintrittsammel grün-rot, Funkprotokoll EnOcean, der Akteur empfängt Signale des mob. Pultsenders ALADIN (oder eines ALADIN Funktasters) und zeigt via Anzeige mit 6 LEDs in grün/rot den gewünschten Status an. Pro Empfänger kann 1 Pultsender mit Statusmemory eingelernt werden. Einsatz: Arztpraxen, Büros, Sitzungszimmer, Verwaltung etc. Schaltaktor 230 V, 1-Kanal, mit Ausgang NC/NO zum Steuern einer optionalen Leuchte (max. 150W) als Nebenstelle; mit Steckklemmen, Neutralleiter erforderlich Masse: 50x47x30 mm, IP 20</p>	<p>grün / transparent</p>	<p>205 941 059</p>	<p>300346</p> 
<p>NEW</p> <p>ALADIN Bell / Funkklingel, für Steckdose T13 ALADIN Bell ist eine mobile Funkklingel mit Ansteuerung über berührungslose ALADIN Wave® Näherungsschalter, Funktaster oder Fenster-/Türkkontakte; die Signaldauer kann am Gerät eingestellt werden, Signalweiterleitung an zusätzliche ALADIN Bell ist möglich, 230V; Funkprotokoll EnOcean Masse: 80x65x30 mm, IP 20</p>	<p>weiss</p>	<p>205 740 959</p>	<p>300348</p> 

FENSTERKONTAKT / FENSTERGRIFF

ARTIKELBEZEICHNUNG	FARBE	E-NR.	ART.-NR.
<p>ALADIN Fensterkontakt Batterieloser Funk-Fenster-/-Türkontakt zur Zustandsüberwachung von Fenstern und Türen mit ALADIN-Funksignalen über ALADIN-Empfänger. Der ALADIN-Fensterkontakt ist drahtlos und mit internem solarbetriebenen Energiespeicher vollkommen wartungsfrei. Mehrtägiger Betrieb bei Dunkelheit ist bei vollgeladenem Energiespeicher möglich. Sofortige Signalübertragung, sobald ein Fenster öffnet oder schliesst, ausgelöst durch einen Fenstermagnet. Der Fensterkontakt ist auf alle Rahmenprofile montierbar. Durch die drahtlose Funkübertragung ist die nachträgliche Ausrüstung mit Fensterkontakten für eine verbesserte Sicherheit möglich. Optional kann für dunkle Räume eine Batterie eingesetzt werden. Farbe ähnlich RAL 9003 Masse Fensterkontakt: 76x22x15 mm, IP 40 Masse Magnet: 20x10x1,5 mm Batterie optional: CR 1225</p>	weiss	204 701 019	300754
<p>ALADIN Fenstergriff mit Funkübermittlung Durch bedienen des Fenstergriffes übermittelt dieser seinen Zustand via Funk (EnOcean) an die eingelernten Empfänger und/oder die Funkzentrale SECUSIGNAL. Der Fenstergriff benötigt keine Verkabelung oder Batterie (Energiegewinnung durch Bewegung) und ist völlig wartungsfrei. Es können folgende Zustände übermittelt werden: Geschlossen/Offen/Gekippt Temperaturbereich: -20° bis + 65°C, IP 21</p> <p>– Typ ATLANTA 0530a / Aluminium Stahl / Griff nicht abschliessbar – Typ ATLANTA 0530as / Aluminium Stahl / Griff abschliessbar – Typ ATLANTA 0530w / Aluminium Stahl / Griff nicht abschliessbar – Typ ATLANTA 0530ws / Aluminium Stahl / Griff abschliessbar – Typ AMSTERDAM E0400 / Edelstahl matt / Griff nicht abschliessbar</p>	stahlgrau stahlgrau weiss weiss stahlgrau	204 700 069 204 700 169 204 700 019 204 700 119 204 700 039	300230 300231 300232 300233 300234

RAUCHMELDER

<p>ALADIN Funk-Rauchmelder Funk-Rauchmelder unidirektional, benötigt keine Verkabelung. Alarmiert lokal akustisch und sendet Signal an ALADIN-Empfänger oder KNX-Gateway. Mit dem Rauchmelder können angeschlossene Geräte via Empfänger automatisch ausgeschaltet werden. In Bauten mit KNX kann der Alarm über Funk ans KNX-Gateway gesendet und anschliessend im Leitsystem verarbeitet werden. Spannungsversorgung: Lithium-Batterie (9V Blockbatterie) Lebensdauer Batterie: ca. 6-8 Jahre (in beheizter Umgebung) Betriebstemperatur: 0 bis +40° C Akustischer Alarm: 85dB / 3m Funk: 868,3 MHz / EnOcean / unidirektional CE Masse: Ø 95 mm / H 53 mm, IP 21</p>	weiss	205 490 059	300726
--	-------	-------------	--------



USB-GATEWAYS

<p>ALADIN EnOcean USB-Gateway, Drahtlos-Transceiver-Modul, 868MHz USB-Stick zur Verbindung von PCs und Smart-Home-Servern mit EnOcean-basierten Funkprodukten. Transceiver-Gateway-Modul TCM 310. Der Stick liefert bidirektionalen EnOcean-Funk und eine bidirektionale serielle Schnittstelle über USB. Das Versenden und Empfangen von Funkmeldungen erfolgt über einen extern angeschlossenen USB-Host. EnOcean-Controller SW ist notwendig. – Empfang von Meldungen von eigenversorgten Schaltern und Sensoren – Versand von Meldungen und Steuerung von Empfängern – Visualisierung von Funktelegrammen mit DolphinView Basic – Unterstützt alle Meldungsformate des EnOcean Equipment Profile 2.5 – Unterstützt Signalstärkewert – Schnittstelle zu «ALADIN DALI Controller – Flex» – Programmierbarer Repeater – Spannungsversorgung: USB – Typ: USB 300 DC – Masse: 57 x 23 x 5 mm</p>	grün		300185
---	------	--	--------

UP-MULTI-EMPFÄNGER / EINGANG FUNK UND VERKABELT (EMPFOHLEN FÜR LEDs)

ARTIKELBEZEICHNUNG	FARBE	E-NR.	ART.-NR.
<p>ALADIN Multi-Empfänger, 230 V, 1 Kanal, UP, mini</p> <p>Unterputz-Empfänger zum Schalten mit Funktastern von Beleuchtung und anderen elektrischen Verbrauchern. Kann über Nebenstelle ebenfalls von konventionell verdrahteten Tastern und Schaltern (alle Schemas) angesteuert werden. Ideal zur Nachrüstung mit weiteren Schalterstellen, wenn eine Verkabelung unmöglich ist. Neueste Elektronik für den Einsatz auch bei LEDs mit hohen Einschaltspitzen. Funktionen: Schalten, Eintast-Betrieb, Impuls, Minuterie. Alle Funktionen mit div. Einstell-Parameter für vielfältigen Einsatz.</p> <p>Für jeden Sender kann eine individuelle Funktion festgelegt werden. Ansteuerung mit max. 12 Funktaster.</p> <p>Anschlussdaten: Glühlampen (ohmsche Last): 2000W Leuchtstofflampen: 1000 VA Motoren / Transformatoren: 600 VA EVG-Last: 5 Stk (600 VA)</p> <p>Masse: 45x37x22 mm, IP 20</p>	grün	305 752 909	300816 

UP-EMPFÄNGER / SCHALTEN, IMPULS, MINUTERIE

<p>ALADIN Empfänger, 230 V, 1-Kanal, UP</p> <p>ALADIN Unterputz-Empfänger zum Schalten von Beleuchtung und anderen elektrischen Verbrauchern unter Berücksichtigung von unterschiedlich auswählbaren Funktionen und Parametern. Standardfunktion: 2-Tastenfunktion</p> <p>Wählbare Funktionen: 1-Tastenfunktion, Impuls, Treppenhausfunktion mit wählbarer Abschaltzeit und AUS-Vorwarnung, automatisch AUS nach wählbarer Zeit, Lüfterfunktion mit verzögertem EIN und mit automatischer Abschaltung, 4 Lichtszenen per Tastendruck speichern und abrufen (pro Taste 1 Lichtszene), Lüftersteuerung mit Fensterüberwachung. Für jeden eingelernten Sender kann individuell eine Funktion festgelegt werden. Bidirektional, mit Repeater-Funktion.</p> <p>Anschlussdaten: Glühlampe (ohmsche Last): 2500 W Hochvolthalogenlampen: 1250 W induktive Last: 600 VA EVG-Last: 3 Stk.</p> <p>Gehäuse mit Befestigungsglaschen, Anschluss über Steckklemmen, 230 V, 50 Hz, Neutralleiter erforderlich. Es können bis zu 32 Sender angelernt werden.</p> <p>Masse: 52x50x29 mm, IP 20</p>	grün	304 140 009	300610 
<p>ALADIN Empfänger, 1-Kanal, 230 V, UP, potentialfrei</p> <p>ALADIN Unterputz-Empfänger mit potentialfreiem Kontakt zum Schalten von Beleuchtung und anderen elektrischen Verbraucher. Zum Nachrüsten eines vorhandenen Antriebes oder einer vorhandenen Steuerung auf Funk (z. B. Garagentore, Türsysteme etc.) Funktionen und Parametern. Standardfunktion: 2-Tastenfunktion</p> <p>Wählbare Funktionen: 1-Tastenfunktion, Impuls, Treppenhausfunktion mit wählbarer Abschaltzeit und AUS-Vorwarnung, automatisch AUS nach wählbarer Zeit, Lüfterfunktion mit verzögertem EIN und mit automatischer Abschaltung, 4 Lichtszenen, Lüftersteuerung mit Fensterüberwachung. Für jeden eingelernten Sender kann individuell eine Funktion festgelegt werden. Bidirektional, mit Repeater-Funktion.</p> <p>Anschlussdaten: Glühlampe: 1200 W (230V), 150W (30V DC) Hochvolthalogenlampen: 600 W induktive Last: 200 VA</p> <p>Gehäuse mit Befestigungsglaschen, Anschluss über Steckklemmen, 230 V, 50 Hz, Es können bis zu 32 Sender angelernt werden.</p> <p>Masse: 52x50x29 mm, IP 20</p>	grün	304 144 009	300612 
<p>ALADIN Empfänger, 2-Kanal, 230 V, UP</p> <p>ALADIN Unterputz-Empfänger, 2-Kanal, (unabhängig voneinander programmierbar) zum Schalten von Beleuchtung und anderen elektrischen Verbrauchern unter Berücksichtigung von unterschiedlich auswählbaren Funktionen und Parametern je Kanal.</p> <p>Standardfunktion: 2-Tastenfunktion</p> <p>Wählbare Funktionen: 1-Tastenfunktion, Impuls, Treppenhausfunktion mit wählbarer Abschaltzeit und AUS-Vorwarnung, automatisch AUS nach wählbarer Zeit, Lüfterfunktion mit verzögertem EIN und mit automatischer Abschaltung, 4 Lichtszenen per Tastendruck speichern und abrufen (pro Taste 1 Lichtszene), Lüftersteuerung mit Fensterüberwachung. Für jeden eingelernten Sender kann individuell eine Funktion festgelegt werden. Bidirektional, mit Repeater-Funktion.</p> <p>Anschlussdaten pro Kanal: Glühlampe (ohmsche Last): 500 W Hochvolthalogenlampen: 100 W induktive Last: 100 VA EVG-Last: 1 Stk.</p> <p>Gehäuse mit Befestigungsglaschen, Anschluss über Steckklemmen, 230 V, 50 Hz, Neutralleiter erforderlich. Es können bis zu 32 Sender angelernt werden.</p> <p>Masse: 52x50x29 mm, IP 20</p>	grün	304 141 009	300620 

UP-EMPFÄNGER / JALOUSIE

ARTIKELBEZEICHNUNG	FARBE	E-NR.	ART.-NR.
<p>ALADIN Jalousie-Empfänger, 230 V, 1-Kanal ALADIN Unterputz-Empfänger zum Steuern von Rollläden und Jalousien unter Berücksichtigung von unterschiedlich auswählbaren Funktionen und Parametern. Standardfunktion: AUF/STOP/AB mit Lamellenverstellung Wählbare Funktionen: AUF/STOP/AB ohne Lamellenverstellung, Tasterfolge zur Lamellenverstellung, EIN/AUS der Sonnenschutzfunktion, Sicherheitsfunktion zum Blockieren des Rollladens, Sonnenschutzfunktion ist für zukünftige Lösungen bereits integriert, 4 Positionssituationen AUF/AB für Lichtszene. Für jeden eingelernten Sender kann individuell eine Funktion festgelegt werden. Bidirektional, mit Repeater-Funktion. Anschlussdaten: max. Schaltleistung 600 VA Gehäuse mit Befestigungslaschen, Anschluss über Steckklemmen, 230 V, 50 Hz, Neutraleiter erforderlich. Es können bis zu 32 Sender angelernt werden. Masse: 52x50x29 mm, IP 20</p>	grün	304 112 009	300630 

UP-BALDACHIN-EMPFÄNGER / SCHALTEN

<p>ALADIN Baldachin Empfänger, 230 V ALADIN Baldachin-Empfänger zum Schalten von Beleuchtung und anderen elektrischen Verbrauchern unter Berücksichtigung von unterschiedlich auswählbaren Funktionen und Parametern. Standardfunktion: 2-Tastenfunktion Wählbare Funktionen: 1-Tastenfunktion, Impuls, Treppenhausfunktion mit wählbarer Abschaltzeit und AUS-Vorwarnung, automatisch AUS nach wählbarer Zeit, Lüfterfunktion mit verzögertem EIN und mit automatischer Abschaltung, 4 Lichtszenen pro Tastendruck speichern und abrufen (pro Taste 1 Lichtszene), Lüftersteuerung mit Fensterüberwachung. Für jeden eingelernten Sender kann individuell eine Funktion festgelegt werden. Anschlussdaten: Glühlampe (ohmsche Last) 2500 W Hochvolt-Halogenlampen 1250 W induktive Last 600 VA EVG-Last 3 Stk. Gehäuse mit Schraubhakenloch, mit Anschlussdrähten, 230 V, 50 Hz, Neutraleiter erforderlich. Es können bis zu 32 Sender angelernt werden. Masse: 52x50x27 mm, IP 20</p>	grün	304 110 009	300640 
--	------	-------------	---

UP-EMPFÄNGER / LED-DIMMER

<p>ALADIN LED-Dimm Empfänger 230V, mit Nebenstelle LED-Dimm-Empfänger zum Schalten und Dimmen von dimmbaren 230V LED-Lampen (max. 150W), Halogen- und Glühlampen (max. 300W); Erkennung der Lastarten LED / R / C; Funk LED-Phasenabschrittdimmer mit Funkprotokoll EnOcean, max. sind 32 ALADIN Funksender möglich, zusätzlicher Eingang für verdrahteten Taster (230V) zur Eintastdimmung, bidirektionale Funktion mit Statusrückmeldung, Repeater-Funktion einschaltbar, einstellbare Funktionen: Zweitastbedienung mit Memory, Zweitastbedienung mit einstellbaren Werten, Eintastbedienung mit Memory, Minuterie, Lichtszenen, Hotelkartenschalter, Präsenzmelder, Lichtsensoren, min. und max. Dimmwert und Dimmgeschwindigkeit; Minimallast 1 W, Standby-Verbrauch < 0,5 W, Zertifizierung KEMA, Neutraleiter erforderlich, Steckklemmen max. 1x1,5 mm, Masse 30x50x47 mm, IP20</p>	grün	304 111 019	300651 
---	------	-------------	--

NEW

UP-EMPFÄNGER / HEIZSTEUERUNG

<p>ALADIN Raumthermostat-Empfänger, 230 V, Typ 1 / UP UP-Empfänger zur Steuerung des Heizsystems. Empfängt Daten des Funk-Raumthermostaten. Thermostatregler, Heizen PWM-Ausgang – Schaltaktor mit Relaisausgang – Wechselkontakt, nicht potentialfrei – max. 2500Watt – mit Thermostatfunktion – für alle ALADIN-Raumthermostaten Neutraleiter erforderlich. Es können pro Schaltaktor 1 Raumtemperaturfühler und max. 10 Fensterkontakte etc. angelernt werden. Masse: 52x50x29 mm, IP 20</p>	grün	304 162 009	300682 
---	------	-------------	--

STECKDOSEN-EMPFÄNGER

ARTIKELBEZEICHNUNG	FARBE	E-NR.	ART.-NR.
<p>ALADIN Steckdosen-Empfänger Steckdosen-Empfänger mit Schaltaktor zum Schalten von Stehleuchten, Multimedia etc, unter Berücksichtigung von verschiedenen wählbaren Funktionen und Parametern. Empfängt Signal aller ALADIN-Sender. Funktioniert bidirektional. Ansteuerung mit max. 32 Sender. Einfachste Installation. Mit Repeater-Funktion (kann als mobiler Repeater verwendet werden) Funktionen: 2-Tasten- und 1-Tasten-Funktion Impuls (mit / ohne Notstopp) Minuterie (verschiedene Zeiten Szenen / Lüfter etc. Anschlussdaten: Glühlampe (ohmsche Last): 2 500 W Hochvolthalogenlampen: 1 250 W Induktive Last: 600 VA EVG Last: max 3 Stk Anschluss 230V: T13 Stecker / T13 Steckdose Masse (ohne T13-Stecker): 135x65x39 mm, IP 20</p>	weiss	204 120 109	300531 

KNX-ENOCEAN GATEWAYS / UP



<p>ALADIN Gateway KNX – ENO 626 / 8 Kanal / bidirektional / secure Das Gerät KNX ENO 626 dient als bidirektionales Gateway zwischen EnOcean Funkgeräten und dem KNX Bus. Damit können die Befehle und Messwerte von EnOcean Funkensoren auf den KNX Bus übertragen werden, um zum Beispiel KNX Aktoren zu steuern. Ebenso können damit ALADIN Funkaktoren über KNX gesteuert werden. Zusätzlich bietet das Gateway Logik- und Regelungsfunktionen und beinhaltet einen Funk-Repeater. Das KNX ENO Gateway 626 verfügt über 8 Kanäle, die individuellen Funktionen belegt werden können. Das Gateway unterstützt über 100 EEP-Protokolle. Spannungsversorgung: via KNX-Bus / Farbe: weiss Masse: 47x39x12 mm, IP 20</p>	blau	205 830 559	300855 
---	------	-------------	---

KNX-ENOCEAN GATEWAYS / AP



<p>ALADIN Gateway KNX – ENO 632 / 24 Kanal / bidirektional Das Gerät KNX ENO 632 dient als bidirektionales Gateway zwischen EnOcean Funkgeräten und dem KNX Bus. Damit können die Befehle und Messwerte von EnOcean Funkensoren auf den KNX Bus übertragen werden, um zum Beispiel KNX Aktoren zu steuern. Ebenso können damit ALADIN Funkaktoren über KNX gesteuert werden. Zusätzlich bietet das Gateway Logik- und Regelungsfunktionen und beinhaltet einen Funk-Repeater. Das KNX ENO Gateway 632 verfügt über 24 Kanäle, die individuellen Funktionen belegt werden können. Spannungsversorgung: via KNX-Bus / Farbe: weiss Masse: 81x81x25 mm, IP 20</p>	weiss	205 830 259	300851 
<p>ALADIN Gateway KNX – ENO 636 / 32 Kanal / bidirektional / secure Das Gerät KNX ENO 636 dient als bidirektionales Gateway zwischen EnOcean Funkgeräten und dem KNX Bus. Damit können die Befehle und Messwerte von EnOcean Funkensoren auf den KNX Bus übertragen werden, um zum Beispiel KNX Aktoren zu steuern. Ebenso können damit ALADIN Funkaktoren über KNX gesteuert werden. Die verschlüsselte Kommunikation (secure) ist möglich. Zusätzlich bietet das Gateway Logik- und Regelungsfunktionen und beinhaltet einen Funk-Repeater. Das KNX ENO Gateway 636 verfügt über 32 Kanäle, die individuellen Funktionen belegt werden können. Das Gateway unterstützt über 100 EEP-Protokolle. Spannungsversorgung: via KNX-Bus / Farbe: weiss Masse: 81x81x25 mm, IP 20</p>	weiss	205 830 459	300853 

DALI-CONTROLLER / VERSIONEN: UP-EVG

NEW

ARTIKELBEZEICHNUNG	FARBE	E-NR.	ART.-NR.
<p>ALADIN DALI Controller UP, EASY, Broadcast</p> <p>ALADIN DALI Controller EASY (Broadcast) zur Steuerung von DALI-Steuergeräten (max. 17 Slaves); Ansteuerung via beliebiger ALADIN Funksender (max. 10 Sender) von 1 Gruppe in den Funktionen EIN/AUS/Dimmen. Mögliche Funktionen des Tasters: Zweitast-Bedienung / Eintast-Bedienung. Das Einlernen der Funksender erfolgt direkt am Controller, Konfiguration via Software ist nicht möglich; Funkprotokoll EnOcean, Spannungsversorgung 230V, Ausgang: DALI+ / DALI-; max. 34mA; UP-Gehäuse Masse: 51x51x33 mm, IP 20</p>	schwarz	205 640 059	300501 
<p>ALADIN DALI Controller UP, TW (Tunable White)</p> <p>ALADIN DALI Controller TW (Tunable White) zur Steuerung von DALI-Steuergeräten (max. 17 Slaves) der Version DT8; Ansteuerung via beliebiger ALADIN Funksender (max. 10 Sender / 2-fach Taster notwendig) von 1 Gruppe in den Funktionen EIN/AUS/Dimmen/Lichtfarbe. Das Einlernen der Funksender erfolgt direkt am Controller; Funkprotokoll EnOcean, Spannungsversorgung 230V, Ausgang: DALI+ / DALI-; max. 34mA; UP-Gehäuse Masse: 51x51x33 mm, IP 20</p>	schwarz	205 640 259	300503 
<p>ALADIN DALI Controller UP, FLEX (Parametrierung PC)</p> <p>ALADIN DALI Controller FLEX zur Steuerung von DALI-Steuergeräten (max. 17 Slaves); Ansteuerung via beliebiger ALADIN Funksender (max. 10 Sender); das Einlernen und Parametrieren der einzelnen Slaves erfolgt via Konfigurations-Software (www.flextron.ch), individuell können Slaves einzeln oder in Gruppen in den Funktionen EIN/AUS/Dimmen gesteuert werden, Lichtszenen sind möglich; Funkprotokoll EnOcean, Spannungsversorgung 230V, Ausgang: DALI+ / DALI-; max. 34mA; UP-Gehäuse Masse: 51x51x33 mm, IP20</p>	schwarz	205 640 359	300511 
<p>ALADIN DALI Controller EVG, EASY, Broadcast</p> <p>ALADIN DALI Controller EASY (Broadcast) zur Steuerung von DALI-Steuergeräten (max. 15 Slaves); Ansteuerung via beliebiger ALADIN Funksender (max. 10 Sender) von 1 Gruppe in den Funktionen EIN/AUS/Dimmen. Mögliche Funktionen des Tasters: Zweitast-Bedienung / Eintast-Bedienung. Das Einlernen der Funksender erfolgt direkt am Controller, Konfiguration via Software ist nicht möglich; Funkprotokoll EnOcean, Spannungsversorgung 230V, Ausgang: DALI+ / DALI-; max. 30mA; UP-Gehäuse Masse: 145x21x18 mm, IP20</p>	weiss	205 640 159	300502 
<p>ALADIN DALI Controller EVG, TW (Tunable White)</p> <p>ALADIN DALI Controller TW (Tunable White) zur Steuerung von DALI-Steuergeräten (max. 15 Slaves) der Version DT8; Ansteuerung via beliebiger ALADIN Funksender (max. 10 Sender / 2-fach Taster notwendig) von 1 Gruppe in den Funktionen EIN/AUS/Dimmen/Lichtfarbe. Das Einlernen der Funksender erfolgt direkt am Controller; Funkprotokoll EnOcean, Spannungsversorgung 230V, Ausgang: DALI+ / DALI-; max. 30mA; UP-Gehäuse Masse: 145x21x18 mm, IP20</p>	weiss	205 640 559	300513 
<p>ALADIN DALI Controller EVG, FLEX (Parametrierung PC)</p> <p>ALADIN DALI Controller FLEX zur Steuerung von DALI-Steuergeräten (max. 15 Slaves); Ansteuerung via beliebiger ALADIN Funksender (max. 10 Sender); das Einlernen und Parametrieren der einzelnen Slaves erfolgt via Konfigurations-Software (www.flextron.ch), individuell können Slaves einzeln oder in Gruppen in den Funktionen EIN/AUS/Dimmen gesteuert werden, Lichtszenen sind möglich; Funkprotokoll EnOcean, Spannungsversorgung 230V, Ausgang: DALI+ / DALI-; max. 30mA; EVG-Gehäuse Masse: 145x21x18 mm, IP20</p>	weiss	205 640 459	300512 

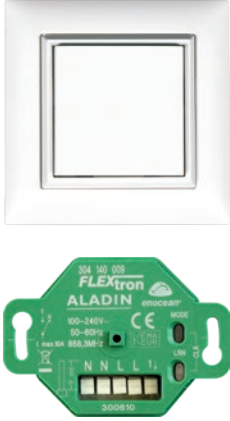
KOMBINATIONS-SET

ARTIKELBEZEICHNUNG	FARBE	E-NR.	ART.-NR.
<p>ALADIN Set 1 – Funkschalter und Empfänger Funk-Set ALADIN 1 (Schalten-Impuls-Minuterie) ohne Nebenstelle</p> <p>Set bestehend aus:</p> <ul style="list-style-type: none"> – ALADIN Funktaster komplett (300130 / 207 001 009), Design EDIZIOdue, EnOcean, weiss – Funkempfänger ALADIN 1-Kanal, 230V, (300610 / 304 140 009) 	weiss / grün	207 981 009	300980 
<p>ALADIN Set 2 – Funkschalter und Empfänger mit Nebenstelle Funk-Set ALADIN 2 (Schalten-Impuls-Minuterie) mit Nebenstelle</p> <p>Set bestehend aus:</p> <ul style="list-style-type: none"> – ALADIN Funktaster komplett (300130 / 207 001 009), Design EDIZIOdue, EnOcean, weiss – Funkempfänger ALADIN Multi, mit Nebenstelle, 1-Kanal, 230V, (300816 / 305 752 909) 	weiss / grün	207 982 009	300981 

NEW

ALADIN REG-MODULAR SYSTEM

Bis 128 Module oder Antennen können in beliebiger Zusammensetzung kombiniert werden. Die Sendersignale werden von einem oder mehreren Antennenmodule erfasst und via Modulbus (bis 1000 m) an ein REG mit Spannungsversorgung übertragen. In grossen Bauten können auch über mehrere Stockwerke mehrere Antennen kombiniert werden, wodurch eine sichere Funkstrecke aufgebaut werden kann.

REG-EMPFÄNGER FÜR DIN-SCHIENE

ARTIKELBEZEICHNUNG	FARBE	E-NR.	ART.-NR.
<p>ALADIN REG – Schaltmodul /4-Kanal / mit Spannungsversorgung SPV für Schalten, Impuls, Minuterie, Heizsteuerung, Präsenzmelder-Steuerung Viele Funktionen wie:</p> <ul style="list-style-type: none"> – Zweitasten-Bedienung (mit/ohne Zeitverzögerung) / Eintasten-Bedienung – Impuls (mit/ohne Sicherheitsstopp nach 5s) – Minuterie mit div. Laufzeiten von 2–60min (mit/ohne Abschaltwarnung) – Lüftersteuerung mit Einschaltverzögerung 3 min (div. Laufzeiten) – Lichtszenen – Präsenzmelder (Sensolux) mit div. Parametern – Heizungssteuerung (max. 4 Stellantriebe) via Funk-Thermostat <p>Max. können 64 Sender individuell zugeordnet werden Lastdaten je Verbraucherausgang:</p> <ul style="list-style-type: none"> – Glühlampen (ohmsch): 2000 W – HV-Halogenlampen: 1500 W – Motorlast: 3 A – Leuchtstofflampen unkompensiert: 18 x 58 W <p>4 potentialfreie Relaisausgänge (Schaltleistung max. 10A) Modulgrösse 4TE / für 35mm Hutschiene nach EN 50022, Absicherung max. 16A Integrierte SPV (via Modulbus) / Versorgung Modulbus mit max. 300mA mit Anschluss für Antennen-Bus (zB. Kabel G51) mit Anschlusskabel Modulbus Masse B x H: 72x55 mm</p>	grau/blau	405 660 319	300691
<p>ALADIN REG – Schaltmodul /4-Kanal / ohne SPV für Schalten, Impuls, Minuterie, Heizsteuerung, Präsenzmelder-Steuerung Viele Funktionen wie:</p> <ul style="list-style-type: none"> – Zweitasten-Bedienung (mit/ohne Zeitverzögerung) / Eintasten-Bedienung – Impuls (mit/ohne Sicherheitsstopp nach 5s) – Minuterie mit div. Laufzeiten von 2–60min (mit/ohne Abschaltwarnung) – Lüftersteuerung mit Einschaltverzögerung 3 min (div. Laufzeiten) – Lichtszenen – Präsenzmelder (Sensolux) mit div. Parametern – Heizungssteuerung (max. 4 Stellantriebe) via Funk-Thermostat <p>Max. können 64 Sender individuell zugeordnet werden Lastdaten je Verbraucherausgang:</p> <ul style="list-style-type: none"> – Glühlampen (ohmsch): 2000 W – HV-Halogenlampen: 1500 W – Motorlast: 3 A – Leuchtstofflampen unkompensiert: 18 x 58 W <p>4 potentialfreie Relaisausgänge (Schaltleistung max. 10A) Belastung Modulbus mit max. 70mA Modulgrösse 2TE / für 35mm Hutschiene nach EN 50022, Absicherung max. 16A mit Anschlusskabel Modulbus Masse B x H: 36x55 mm</p>	grau/blau	405 660 419	300692
<p>ALADIN REG – Universaldimmer-Modul / 1-Kanal / ohne SPV Universal-Dimmer für R, C und L-Lasten Viele Funktionen wie:</p> <ul style="list-style-type: none"> – Zweitasten-Bedienung mit Memory (AUS mit/ohne Zeitverzögerung) – Eintasten-Bedienung mit Memory – Impuls mit Softstart (mit/ohne Sicherheitsstopp nach 5s) – Minuterie mit div. Laufzeiten von 2–60min (mit/ohne Abschaltwarnung) – Zweitasten-Bedienung mit Helligkeitswert – Lichtszenen – Präsenzmelder (Sensolux) mit div. Parametern <p>Max. können 64 Sender zugeordnet werden Minimale Last: 15 W / 20 VA Lastarten R/L/C:</p> <ul style="list-style-type: none"> – Glühlampen: 250 W – HV-Halogenlampen: 250 W – Elektr. Trafo (Halogen): 200 VA – Magn. Trafo (Halogen): 200 VA <p>1 Dimmausgang für gedimmte Phase Belastung Modulbus mit max. 20 mA Modulgrösse 2TE / für 35mm Hutschiene nach EN 50022V, Absicherung max. 16A Masse B x H: 36x55 mm</p>	grau/blau	405 660 519	300693



REG-EMPFÄNGER FÜR DIN-SCHIENE

ARTIKELBEZEICHNUNG	FARBE	E-NR.	ART.-NR.
<p>ALADIN REG – Jalousie-Modul / 2-Kanal / ohne SPV für 2 Motoren 230V Viele Funktionen wie: – Zweitasten-Bedienung / Jalousiebetrieb / AUF-AB-Lamellenverstellung (Selbstlauf mit einstellbarer Laufzeit 10s – 60min) – Zweitasten-Bedienung / Rollladen/Markise / AUF-AB-Lamellenverstellung (Selbstlauf mit einstellbarer Laufzeit 10s – 60min) – Eintasten-Bedienung (AUF-AB-STOPP) – Impuls – Automatikverriegelung / Wartung – Timer / Digitale Sensoren (Licht/Wind etc.) Max. können 64 Sender zugeordnet werden 4 potentialfreie Relaisausgänge (Schaltleistung max. 1A) Last je Verbraucherausgang: Motorlast 1A Belastung Modulbus mit max. 40 mA Modulgrösse 2TE / für 35mm Hutschiene nach EN 50022, Absicherung max. 10A Masse BxH: 36x55 mm</p>	<p>grau/blau</p>	<p>405 430 119</p>	<p>300694</p> 
<p>ALADIN REG – Spannungsversorgungs-Modul SPV zusätzl. Spannungsversorgung-Modul 90 – 240V, dient zur Spannungsversorgung des Modulbus der REG-Module im Modularsystem, bei grösseren Anlagen müssen je nach Verbrauch der REG-Module jeweils weitere SPV zwischengeschaltet wer- den. Versorgung Modulbus mit max. 1500mA Modulgrösse 2TE / für 35mm Hutschiene nach EN 50022, Absicherung max. 16A Masse BxH: 36x55 mm</p>	<p>grau/blau</p>	<p>405 890 119</p>	<p>300698</p> 
<p>ALADIN REG – Antennenmodul, bidirektional Antennenmodul zur Verbindung mit Art. 300691 oder 300697 zur Erfassung der Funksignale aller ALADIN-Sender und zur Übertragung via Bus (z.B. G51 Kabel) an REG-Modul mit SPV. Leitungslänge max. 1000 m, mehrere Antennen können in Se- rie oder sternförmig angeschlossen werden. dies ermöglicht eine sichere Funkver- bindung auch in mehrgeschossigen Bauten. Energieversorgung via Antennen-Bus Antenne mit RS485-Schittstelle / Busleitung G51 (max. 1000 m) Belastung Modulbus mit max. 22 mA Grösse: Ø 103 mm / Höhe 24 mm, IP 20</p>	<p>weiss</p>	<p>204 900 109</p>	<p>300697</p> 

ZUBEHÖR / INSTALLATIONSMATERIAL

ARTIKELBEZEICHNUNG	FARBE	E-NR.	ART.-NR.
<p>LEDFIX – Dimm-Stabilisator LED-Dimm-Stabilisator Flextron LEDFIX zum Entstören von dimmbaren 230V LED-Lampen, verbessert das Dimmverhalten und verringert das Flackern bei LEDs, kann bei allen Dimmern und Steuerungen eingesetzt werden; zur Montage vor dem Leuchtmittel, verpolungssicher</p> <p>1 Stück 3 Stück</p>	<p>schwarz schwarz</p>	<p>919 380 019 919 380 039</p>	<p>300921 300922</p> 
<p>ALADIN Diagnostic-Tool Zur Überprüfung der ALADIN Funk-Signalstärke und zur Bestimmung der optimalen Montageorte für Sender und Empfänger. Abmessungen: B 50 x H 22 x L 150 mm Batterie: 2 x AA (nicht im Lieferumfang)</p>	<p>schwarz</p>	<p>980 875 009</p>	<p>300780</p> 
<p>ALADIN Befestigungsrahmen für Mehrfachkombinationen Typ 6: Mit dem Montage-Set können ALADIN Funktaster in beliebiger Kombination direkt auf Alu-Befestigungsplatten (z.B. Feller, Hager) montiert werden. Dies erlaubt eine schnelle und einfache Kombination von Funktaster, konventionellen Taster, oder Steckdosen etc.</p> <p>Beispiel: 2x ALADIN Funktaster 2-fach in Mehrfachkombination</p>	<p>weiss schwarz hellgrau</p>	<p>304 995 009 304 995 019 304 995 079</p>	<p>300790 300791 300792</p>  



ALADIN & EnOcean

Installationstechnik ohne Leitung, ohne Batterie, ohne Wartung!

Bei ALADIN wird modernste Technik eingesetzt: Hier genügt ein sanfter Fingerdruck, sodass ein elektrischer Impuls entsteht – und zwar ohne jede Stromquelle! Diese Energie erzeugt auf der störungsfreien 868-MHz-Frequenz ein Funksignal, das verschiedene elektrische Verbraucher aktivieren kann, z. B. Lichtquellen, Jalousien, Rollladenmotoren usw. Dazu müssen die Verbraucher lediglich mit Empfängern ausgestattet werden, die z. B. unter Putz gelegt oder als Zwischenstecker, Reiheneinbaugeräte, oder Gateways geliefert werden.

Emissionsbetrachtungen der verwendeten Funksignale – eine vergleichende Studie des ECOLOG-Instituts

Funk-Wandsender können die Elektromogbelastung in Wohnung und Büro reduzieren. Dabei haben die Funktaster eine rund 100-mal geringere Hochfrequenzemission als konventionelle Lichtschalter. Zudem werden niederfrequente Wechselfelder deutlich reduziert durch weniger Schaltkabel im Gebäude.

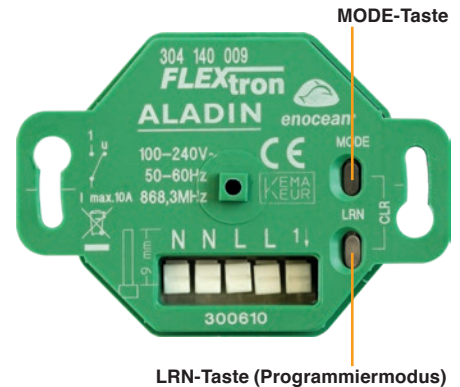

Einfaches Anlernen und Löschen von ALADIN Aktoren mit LRN- und MODE-Tasten.

ALADIN UNTERPUTZ-EMPFÄNGER – VIELFÄLTIGE MÖGLICHKEITEN!

1- o. 2-Kanal-Empfänger, UP



- Gezielt **EIN/AUS** mit 2 Tasten
- **EIN/AUS** mit 1 Taste
- **Treppenhaislichtfunktion** mit wählbarer Abschaltzeit und AUS-Vorwarnung
- **Automatisches AUS** nach wählbarer Zeit
- **Impuls-Tasterfolger** – Einschalten, solange Taste gedrückt wird
- **Lüfterfunktion** – Verzögertes Einschalten mit automatischer Ausschaltung bzw. mit Lichteinschaltung (nur 2-Kanal)
- **4 Beleuchtungssituationen** jederzeit per Tastendruck speichern und abrufen
- **Lüftersteuerung mit Fensterüberwachung** für offene Feuerstellen

1-Kanal-LED-Dimm-Empfänger



- **Dimmen mit Memoryfunktion** Heller/Dunkler und EIN/AUS mit 2 Tasten
- **Dimmen ohne Memoryfunktion** Heller/Dunkler und EIN/AUS mit 2 Tasten
- Gezielt **EIN/AUS/DIMMEN** mit einzelnen Tasten für einfachste Bedienung
- **Dimmen mit Memoryfunktion** Heller/Dunkler und EIN/AUS mit 1 Taste
- **Treppenhaislichtfunktion** mit wählbarer Abschaltzeit und AUS-Vorwarnung
- **Szenen** jederzeit per Tastendruck speichern und abrufen

UP-Empfänger für Rollläden und Jalousien



- **AUF/STOP/AB/Lamellenverstellung** mit 2 Tasten
- **Sonnenschutz** mit einstellbaren Motorlaufzeiten für zukünftige Lösungen bereits integriert
- Aktivierung **Automatikfunktion EIN/AUS** per separatem Wandsender
- Gezielt **AUF/STOP/AB/Lamellenverstellung** mit 4 Tasten für einfachste Bedienung
- **Sicherheitsfunktion** per separatem Funksender (Wartungsfunktion)
- **4 Positionssituationen AUF/AB** jederzeit per Tastendruck speichern und abrufen

DIESE VORTEILE SOLLTEN SIE NUTZEN:

- **Leichte Geräteauswahl**, da ein Gerät verschiedene Anwendungen abdeckt
- **Bis zu 8 Funktionen** mit wählbaren Einstellungen integriert
- **Für jeden Sender** kann am Empfänger die Funktion gewählt werden
- Alle **Einstellungen einfach per Tastendruck am Gerät speichern** ohne PC oder Programmiergerät
- **Sicherheitsfunktion** z.B. mit Fensterkontakt
- Einfachstes Speichern und Abrufen von **Beleuchtungssituationen** durch den Anwender
- **UP-Dosen-Empfänger** mit Steckklemmen und Befestigungsmöglichkeit für Dosenabdeckung
- **Baldachin-Empfänger** mit vorkonfektionierten Anschlussleitungen und Loch für Deckenhaken



100 x geringere Hochfrequenzemission als bei konventionellen Lichtschaltern.

Baubiologisch überzeugend – da springt das Signal über!



Funktaster werden aufgeklebt
Damit eröffnet ALADIN der Innenraumgestaltung völlig neue Freiheiten.

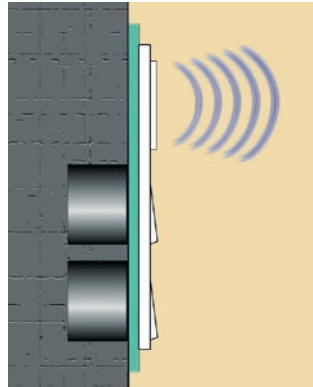

Kein Wandaufstemmen nötig
Die Funktaster können in die Kompirahmen integriert werden.



Vorhandene UP-Dosen werden für die Empfänger genutzt
Je nach Montage können die Befestigungslaschen entfernt werden.



Die Empfänger werden unsichtbar im Baldachin platziert
So können auch Hängeleuchten problemlos per Funk geschaltet werden.

TYPISCHE REICHWEITEN IM GEBÄUDEINNERN

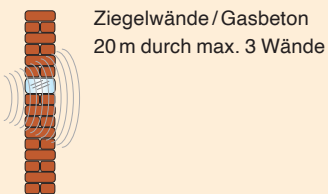

Ziegelwände / Gasbeton
20m durch max. 3 Wände

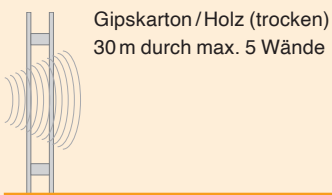

Gipskarton / Holz (trocken)
30m durch max. 5 Wände

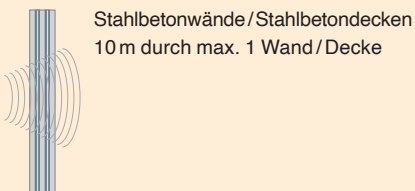

Stahlbetonwände / Stahlbetondecken
10m durch max. 1 Wand / Decke



ALADIN Handsender, 4-Kanal



ALADIN Funktaster, 2-fach (4-Kanal)
Mit Rahmen in Design 'Feller EDIZIOdue' *
(diverse bedruckte und unbedruckte Varianten)

EINSATZ IM AUSSENBEREICH

Im Freien fehlt meist die notwendige Reflexion des Funksignals, wie dies im Gebäudeinnern vorhanden ist. Deshalb müssen vor dem Einsatz im Außenbereich Funkmessungen (EnOcean-Diagnostiktool) durchgeführt werden. Die Platzierung der UP-Empfänger im Boden (Schacht) oder Bodennähe wird nicht empfohlen.

ALADIN-Funksystem

Funktionsvielfalt rund um Ihr Haus

Lichtquellen schalten,
einzeln und in Gruppen

Lichtquellen dimmen,
einzeln und in Gruppen

Lichtszenen

Lichtquellen
zentral EIN/AUS

Zentrale Überwachungsfunktion

Lichtquellen zur
Anwesenheitssimulation
schalten

Panikfunktion –
alle Lichtquellen EIN

Rolltore steuern

Rollläden/Jalousien
einzeln und in Gruppen steuern

Frei programmierbare Schaltuhren für
Licht und Sonnenschutz

Rollläden zur Anwesenheits-
simulation schalten

Markisen steuern

Rollläden/Jalousien
Positionen für Lichtszenen

Treppenhauslicht mit
wählbarer Abschaltzeit

Aussenbeleuchtung steuern



Das ALADIN-Funksystem

Für mehr Komfort, Wirtschaftlichkeit und Sicherheit rund um's Haus!



MEHR KOMFORT

Die Anforderungen an eine moderne Elektroinstallation werden immer höher. Durch den Einsatz der intelligenten Funkkomponenten von ALADIN wird die Steuerung von Kernfunktionen elektrischer Verbraucher spürbar erleichtert.



MEHR WIRTSCHAFTLICHKEIT

Flexible und bedarfsgerechte Gebäudesteuerung und das bei reduziertem Energieverbrauch. Mit ALADIN können Sie Licht, Heizung und Rollläden optimal steuern und dadurch unnötigen Energieverbrauch vermeiden.



MEHR FLEXIBILITÄT

Mit ALADIN können Sie Ihre Bedürfnisse an die die Elektroinstallation und Gebäudesteuerung jederzeit auf einfache Weise anpassen. Sie können nachträglich Funktaster oder andere Sender montieren, wenn notwendig auch auf Möbel, Plättli, Glas etc. – und müssen zur Leitungsführung keine Wände aufbrechen, Gipsen, und Malen. Einfach Funktaster am passenden Ort aufkleben – einlernen – fertig. Neue Entwicklungen werden auch die Steuerung durch Smartphones zulassen, damit Ihr Zuhause auch von ausen gesteuert werden kann.



ALADIN Handsender, 4-Kanal zur mobilen Steuerung im Gebäude



Licht-, Jalousie- und Rollladensteuerung

Die Steuerung von Beleuchtung und Sonnenschutz ist ein Kinderspiel!

Mit den kabellosen ALADIN Funktaster können Sie von mehreren Orten aus Ihr Licht im Raum schalten. Zusätzlich können Sie dieselben Leuchten auch via Handfernbedienung schalten. Bei Bedarf ist dies auch raumübergreifend möglich. In dieselbe Schalterkombination können Sie aber auch Funktaster zur Jalousie-/Markisensteuerung einfügen. ALADIN fügt sich da passend in das in der Schweiz am meisten verkaufte Schalter/Steckdosen-Design von «Feller EDI-ZIOdue®» ein. So haben Sie ein Design aus einem Guss. Zum Licht schalten, dimmen, zum Jalousie steuern, müssen dann die anzusteuernenden Verbraucher nur mit den passenden Unterputz-Empfänger, mit Zwischenstecker-Empfänger, oder im Schaltkasten mit REG-Modulen ausgestattet und verbunden werden.



Lichtsteuerung:

- > Einzelsteuerung
- > Gruppensteuerung
- > Dimmen einzeln und in Gruppen
- > Lichtszenen
- > Zentral EIN/AUS
- > Zeitabhängige Lichtsteuerung

Jalousie- und Rollladensteuerung:

- > Einzelsteuerung
- > Gruppensteuerung
- > Zentral AUF/AB
- > Lamellenverstellung
- > Rollladen-Positionen für Lichtszenen
- > Zeitabhängige Rollladen- und Jalousiesteuerung



- 1 ALADIN Handsender
- 2 ALADIN Wandsender, 1-Kanal/Jalousie
- 3 ALADIN Turo
- 4 ALADIN Wave®
- 5 ALADIN REG – Jalousie-Modul, 2-Kanal
- 6 ALADIN Multi-Empfänger, 1-Kanal
- 7 ALADIN Jalousie-Empfänger, UP



Raumtemperatursteuerung

So einfach sparen Sie Heizkosten – ganz automatisch!

Die Heizungssteuerung mit ALADIN gewährleistet ein hohes Mass an Effizienz und Energieeinsparung! Das intelligente Zusammenspiel von sensorgesteuerter Automation sorgt für die optimale Temperaturregelung, die speziell auf Ihre Wünsche abgestimmt ist. Individuell für jeden Raum, da je nach Nutzung unterschiedliche Raumtemperaturen erforderlich sind.



Der Stellantrieb bekommt seine Befehle vom ALADIN REG-Modul, nach Datenübertragung vom Raumtemperaturfühler und vom Fensterkontakt – per Kabel oder per Funk!



Der Fensterkontakt meldet, wenn ein Fenster geöffnet wird – die Heizung wird abgeschaltet und wertvolle Energie gespart. Das schont die Umwelt und das Portemonnaie!



Immer eine angenehme Raumtemperatur – ohne Energieverluste und voll automatisch mit der ALADIN-Raumtemperaturregelung!

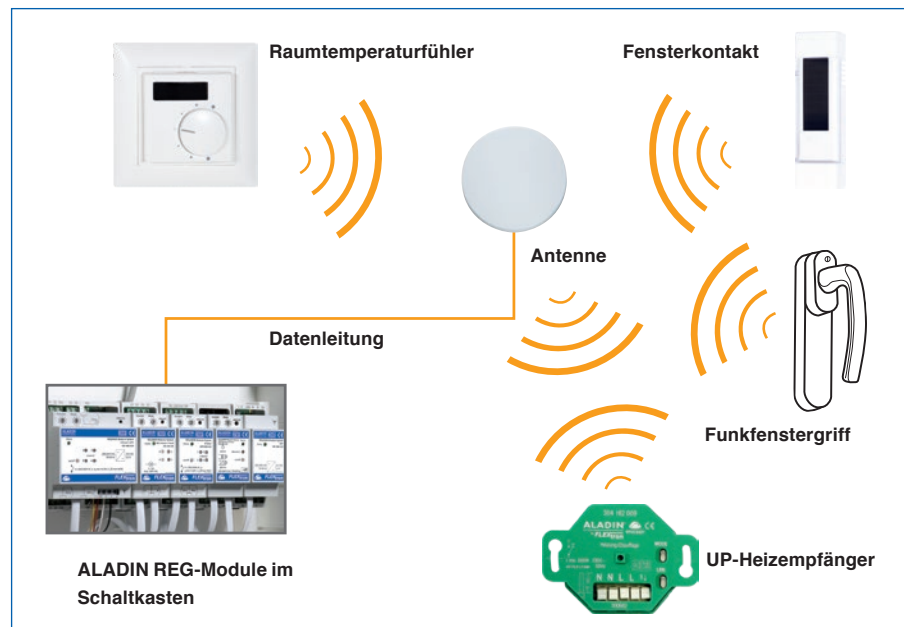

ALADIN mit EnOcean-Technologie

Modernisierung und Renovierung ohne grossen Montageaufwand!



Für eine schonende und behutsame Renovierung, z. B. im hochwertigen Altbau oder auch in denkmalgeschützten Gebäuden, erfüllt ALADIN alle Anforderungen, die in diesen sensiblen Bereichen notwendig sind: Ohne die Bausubstanz zu verändern, erreichen Sie eine moderne Elektroinstallation, die als konventionelle Installation nur mit sehr hohem Aufwand zu realisieren wäre. ALADIN ist günstiger als Sie vielleicht denken! Bei der Renovierung oder Modernisierung einer Elektroinstallation sparen Sie in der Regel noch Geld.



Dank der batterie- und leitungslosen EnOcean-Technologie können die ALADIN Funktaster einfach angeschraubt oder aufgeklebt werden. So bieten sich Ihnen ganz neue Freiheiten bei der Innenraumgestaltung – ohne Stemmarbeiten und Montagedreck! Auch auf Glasflächen können Sie ALADIN Funktaster sekundenschnell platzieren!

Eine geänderte Raumnutzung zieht häufig auch eine Änderung der Tasterpositionen und -funktionen nach sich. Während bei einer herkömmlichen Installation daraus eine unangenehme, zeitraubende und kostspielige Montage wird, können Sie mit ALADIN dem Vorhaben gelassen entgegensehen: In wenigen Augenblicken sind die Taster mit der benötigten Funktion an der gewünschten Stelle positioniert!



ALADIN Funktaster mit Kombinationsrahmen «Feller EDIZIOdue»



ALADIN Turo Design 2020 für Grossbauten

ALADIN in Büro- und Zweckbauten

Funktionsvielfalt und Flexibilität



ANFORDERUNGEN

Büro- und Zweckbauten benötigen ein System für Licht, Sonnenschutz und Heizung, welches zuverlässig, energieeffizient und möglichst wartungsfrei ist. Hinzu kommt, dass das System flexibel sein sollte, um bei eventuellen Raumnutzungsänderungen die entsprechenden Anpassungen leicht vornehmen zu können. Wichtig ist aber auch die Kompatibilität zu einer gegebenenfalls bereits vorhandenen Gebäudeautomation.

LÖSUNG

ALADIN als Lösung mit UP-Empfänger, REG-Modular-System, oder KNX Gateways: Die Funktionen der Empfänger können individuell eingestellt werden. Die leitungslosen Wandtaster werden nur geklebt – das ist gerade in Büroräumen mit hohem Glasanteil ein grosser Installationsvorteil! Die batterielosen Sender sind zudem komplett wartungsfrei. Kompatibel zu vielen Gebäudeautomatationen mit EnOcean-Schnittstelle.

VORTEILE

- › Funktaster werden nur geklebt
- › Funk-Präsenzmelder / -Thermostate
- › Batterie- und leitungslos
- › Wartungsfrei
- › Funktionsvielfalt für mehr Komfort und Energieeffizienz
- › Kompatibilität zu vielen Gebäudeautomatationen führender Hersteller

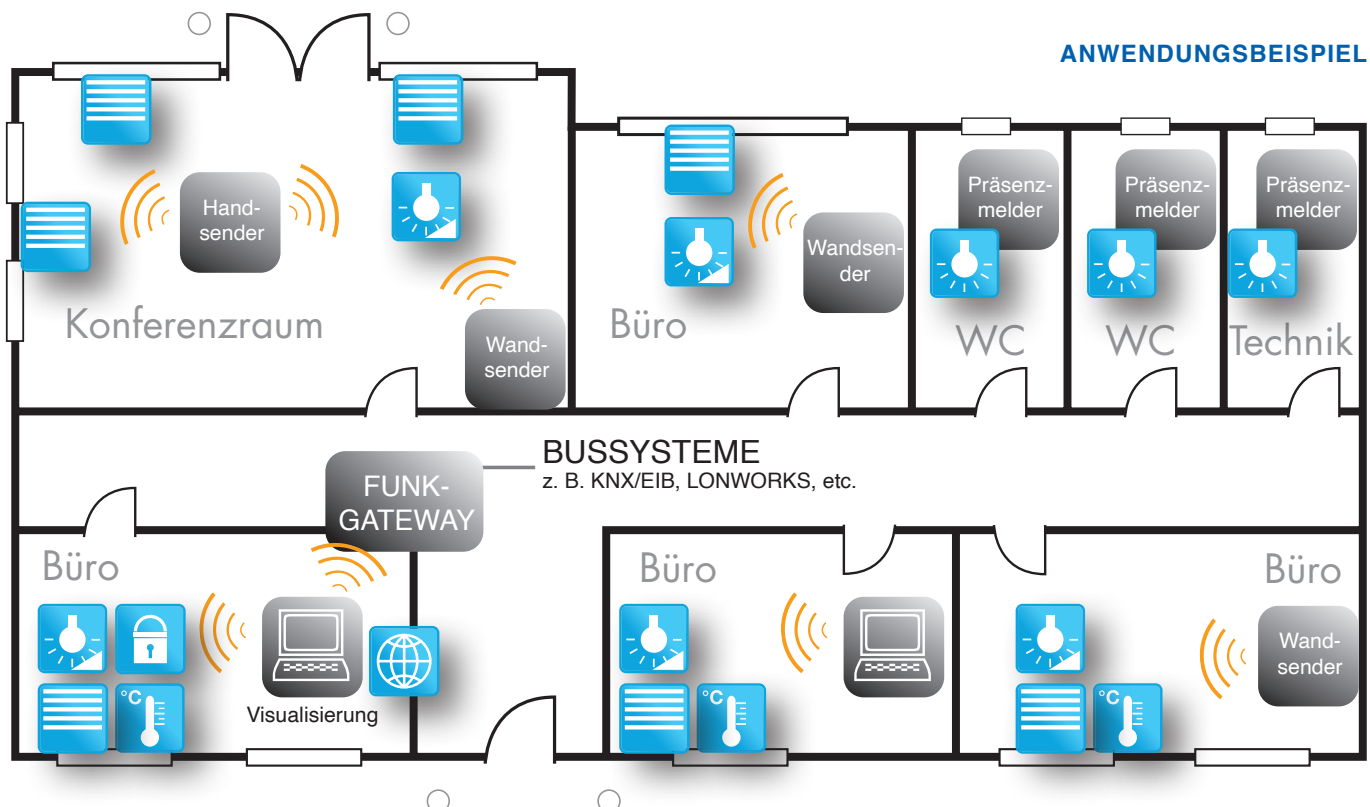

ALADIN zur Steuerung von Gebäudeautomation mit KNX und EnOcean



Die ALADIN Gateways KNX-ENO ermöglichen die bidirektionale Verbindung zwischen EnOcean-Funkgeräten und dem KNX-Bus. Mit diesen Gateways können Befehle und Messwerte von EnOcean-Funktaster, Funkthermosaten, Fensterkontakten, Bewegungsmelder etc. auf den KNX-Bus übertragen werden, um zum Beispiel KNX-Aktoren zu steuern, oder Messwerte im Gebäude zu erfassen. Ebenso können EnOcean-Funkaktoren über KNX gesteuert werden.

VORTEILE

- › Einfache Installation (keine Verkabelung der Sender)
- › Kostengünstige Lösungen (jedem Gateway können mehrere ALADIN Sender zugeordnet werden)
- › Einfachste Nachrüstung von KNX-Anlagen (Funktaster können z. B. einfach auf Glas oder Wand aufgeklebt werden. Es sind keine komplexen Busleitungen notwendig)
- › Weitreichende Funktionalität (mit über 100 EEP EnOcean-Equipment Profilen können verschiedenste Befehle, Protokolle, Messwerte, Logik- und Regelungsfunktionen ins KNX – System eingebracht werden)
- › Flexible Planung ist dank der kabellosen Sender möglich
- › Wartungsfreie Sender

ANWENDUNGSBEISPIEL

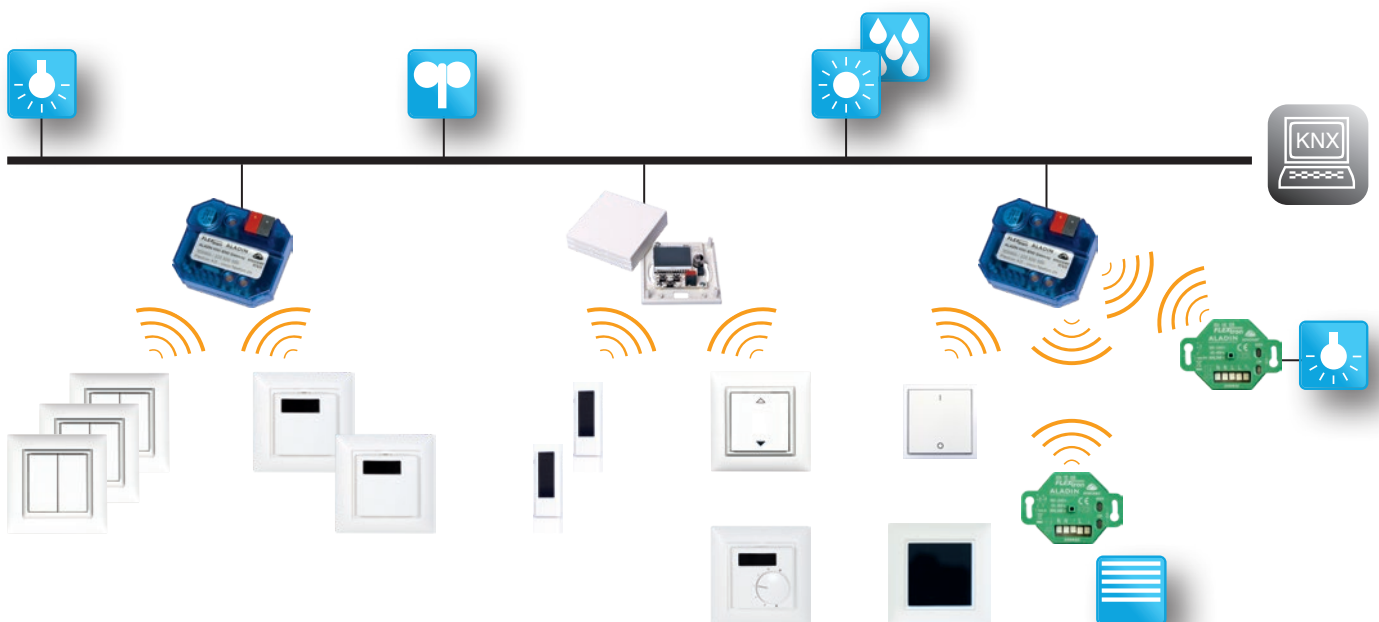

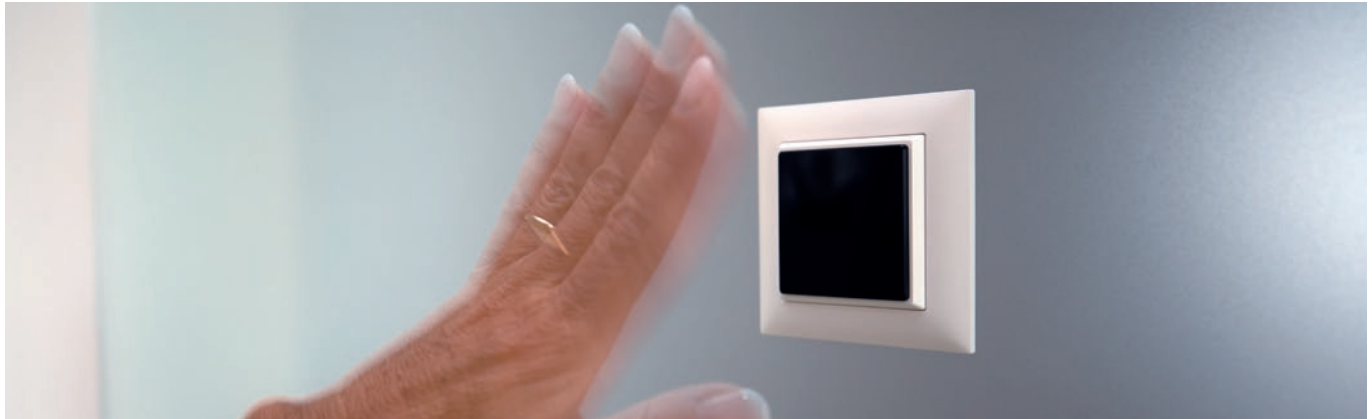
ALADIN Wave®**Virenschutz / Hygiene immer und überall****ANFORDERUNGEN**

Ab 2020 haben Virenschutz und Hygiene im öffentlichen Raum, in Spitälern, Pflegeheimen, Labors, Verwaltungen, Bürobauten, Restaurants etc. infolge COVID-19 enorm an Wichtigkeit gewonnen.

Eine Übertragung von Viren durch das Berühren von Lichtschaltern etc. durch viele verschiedene Menschen muss verhindert werden.

LÖSUNG

Eine Handbewegung aus bis ca. 10–15 cm Entfernung wird vom berührungslosen Schalter ALADIN Wave® erfasst und an den ALADIN Empfänger zum Steuern von Licht, Türen, Klingel, etc. gesendet. Hat der Nutzer beide Hände voll, kann er komfortabel den ALADIN Wave® mit einer kurzen Bewegung mit dem Arm steuern.

VORTEILE

- › Schutz vor Übertragung von Viren am Lichtschalter etc.
- › Ohne Berührung des Schalters via Funk zu Schalten, Steuern und Dimmen.
- › Komfort: es ist keine Hand mehr zum steuern (z. B. Türe) notwendig
- › Einfachste, kabellose und schnellste Installation. Ideal für Nachrüstungen.
- › Minimalster Energieverbrauch / Batterielebensdauer ca. 10–15 Jahre

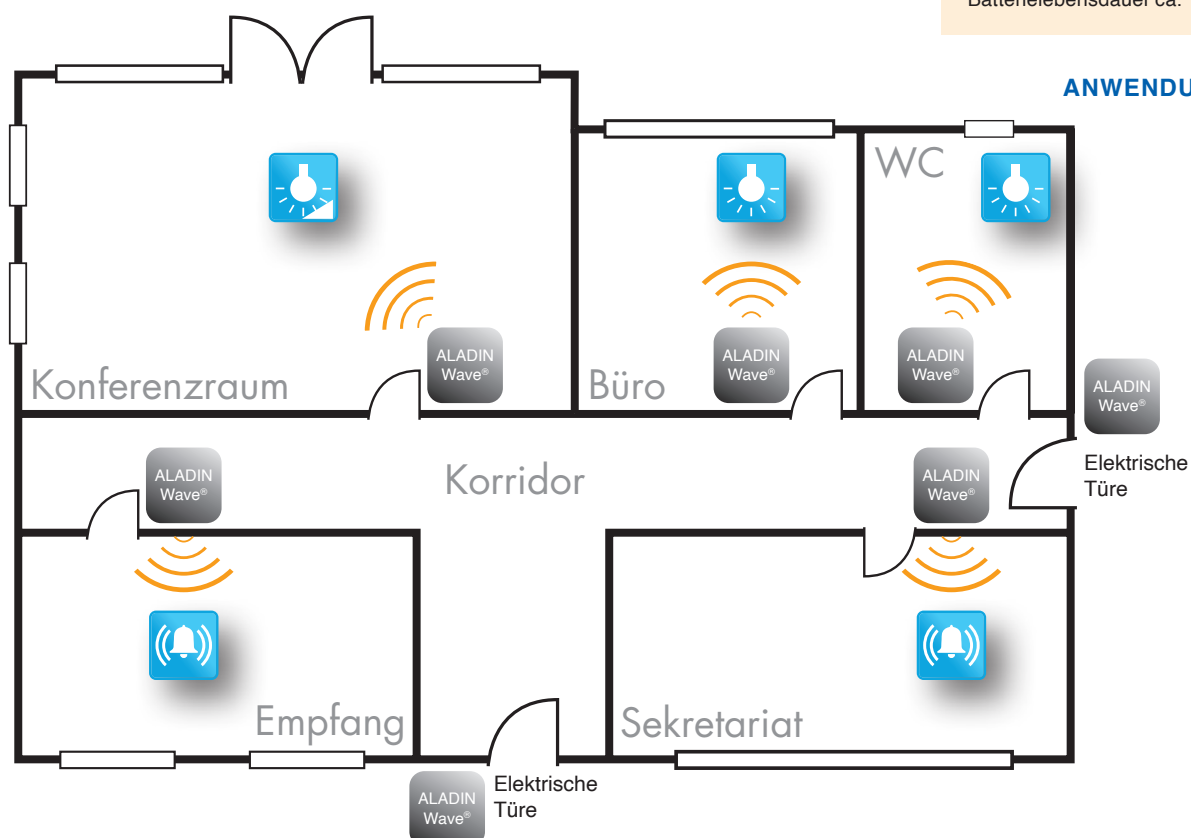

ALADIN in Pflegeeinrichtungen



Patientenzimmer schnell und einfach nachrüsten



ANFORDERUNGEN

Massgeschneiderte Anwendungslösungen, die auf die Bedürfnisse von Patienten, Pensionären und Personal in Pflegeeinrichtungen abgestimmt sind: einfache Bedienung, sichere Funktion, flexible Platzierung der Sender, problemlose Nachrüstung bzw. Erweiterung.

LÖSUNG

Die Möglichkeit der bedarfsgerechten Funktionszuweisung macht ALADIN zur ersten Wahl im Pflegebereich. Die freie Platzierbarkeit der klebbaren Sender, z. B. in Bettnähe, gibt sowohl dem Personal als auch den Bewohnern ein Gefühl der Sicherheit. Ob Automatisierung oder Ein-Tast-Bedienung – je nach Pflegezustand des Bewohners kann das System angepasst und per Visualisierung vom Personal überprüft werden.

VORTEILE

- > Sender können auch an Bett oder Rollstuhl befestigt werden
- > Einfache Nachrüstung
- > Zeitfunktionen
- > Ein-Tast-Bedienung einstellbar: AUF/AB
Heller/Dunkler
- > Keine induktive Strahlung
- > Funk-Präsenzmelder, z. B. in Bad/WC
- > Einbau auch während Belegung möglich

HYGIENE

Mit dem berührungslosen Schalter «ALADIN WAVE®» wird die Übertragung von Viren und Bakterien via Lichtschalter verhindert.

ANWENDUNGSBEISPIEL

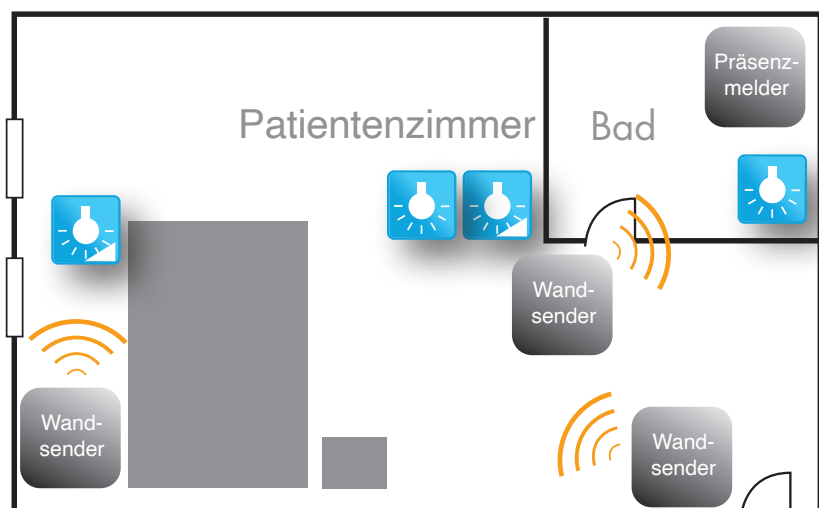

ALADIN in Hotelgebäuden

Energieeffiziente Heizungssteuerung



ANFORDERUNGEN

Die energieeffiziente Nutzung Heizung und Klima sollten Sie nicht den Gästen überlassen. Eine intelligente Automatisierung ist in diesem Bereich unabdingbar. Darüber hinaus sollen Schaltzustände in den Zimmern zentral überwacht bzw. kontrolliert werden.

LÖSUNG

Das Zusammenspiel der Komponenten Fensterkontakt, Hotel-Card-Schalter, Raumfühler und Stellantrieb vermeidet Energieverluste. Die Heizungssteuerung erfolgt über unterschiedliche Prioritäten der im Empfänger verarbeiteten Informationen. Alle Schaltzustände der elektrischen Verbraucher können visualisiert und überwacht werden.

VORTEILE

- › Energieoptimierte Kommunikation zwischen den ALADIN-Komponenten
- › Intelligente Automatisierung der Heizungs- und Klimasteuerung
- › Parameter können schnell per Visualisierung angepasst werden

ANWENDUNGSBEISPIEL

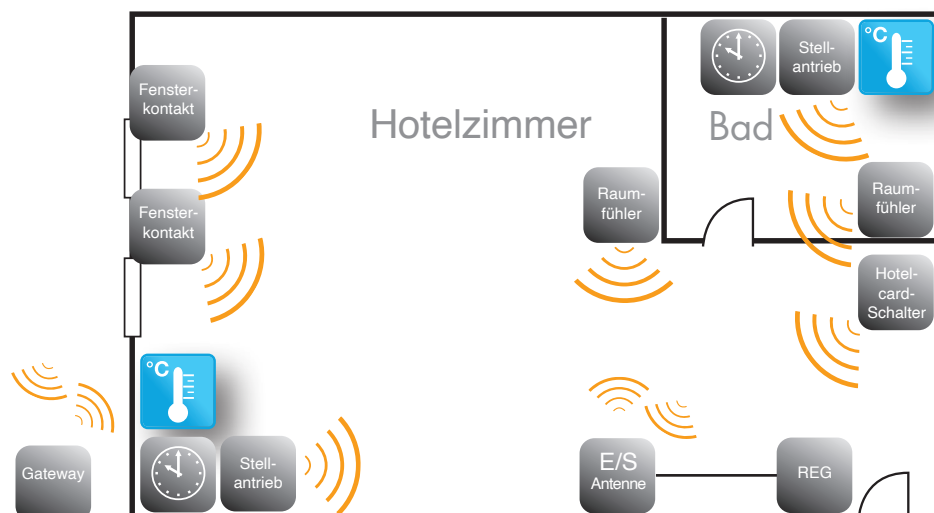



ALADIN in Fertighäusern

Vorfertigungsgrad rauf – Kosten runter!



ANFORDERUNGEN

Unter wirtschaftlichen und verkaufsstrategischen Aspekten sollten die Fertighauselemente mit einem hohen Vorfertigungsgrad ausgestattet werden – immer unter Berücksichtigung einer problemlosen Systeminstallation, die in ihrem Funktionsumfang später jederzeit flexibel bleibt.

LÖSUNG

Ideal für den Fertighausbereich ist als zentrale Funklösung, bei der die Module in einer Verteilung über eine oder mehrere Antennen angesprochen werden.

Die Verdrahtung erfolgt im Vorfeld, Sender und Empfänger werden ab Werk eingelernt, Funktaster können zum Schluss an die gewünschten Stellen geklebt werden. Als Ergebnis entsteht so eine komplette Gebäudesystemtechnik, die allen individuellen Kundenwünschen gerecht wird.

VORTEILE

- > Vorverdrahtete Verteilung
- > Sender ab Werk konfigurierbar
- > Keine Schaltkabel in den Wänden
- > Gruppen-/Zentralfunktion
- > Lichtszenen
- > Zeitfunktionen
- > Netzfreischtaltung möglich
- > Heizkörpersteuerung
- > Funk-Präsenzmelder

ANWENDUNGSBEISPIEL

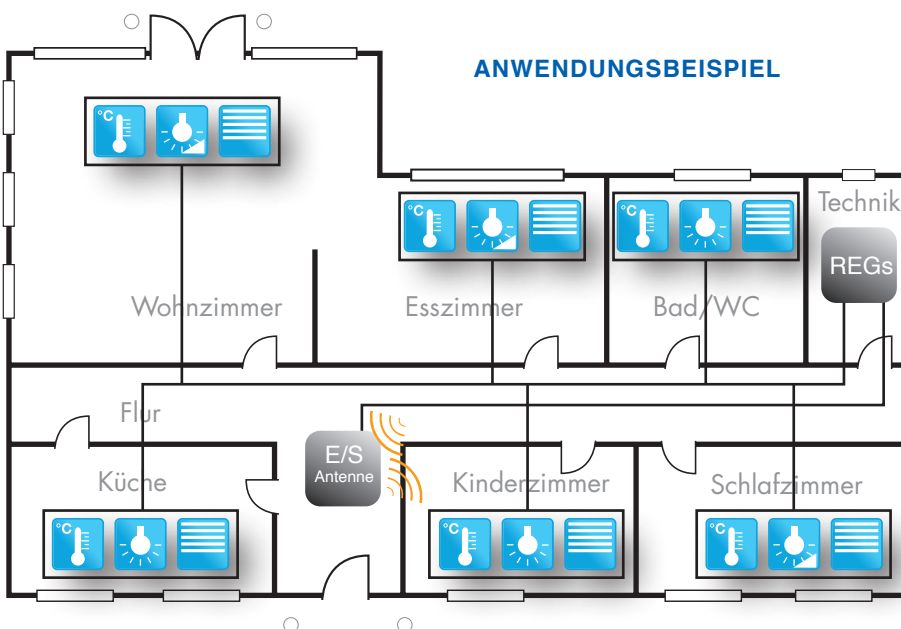

Zuverlässige Netzfreeschaltung mit ALADIN

Einfacher Einbau – sichere Netzfreeschaltung ohne Reststrom



ANFORDERUNGEN

Immer mehr Menschen sind von Beschwerden wie Schlafstörungen, Rückenschmerzen etc. betroffen. Spezialisten wie zB vom Institut Geopathologie Schweiz sehen bei Messungen die Ursachen bei Elektromog und Erdstrahlen. Gezielte Massnahmen mit Netzfreeschaltungen können da markante Hilfe bringen.

LÖSUNG

In Wohnbauten werden einzelne oder mehrere Räume während des Schafens vom Elektronetz getrennt. Dies erfolgt mit einem einfach zu montierenden ALADIN Funktaster (sendet nur beim Drücken der Wippe) und einem ALADIN Empfänger, welcher einen Schaltschütz ansteuert. Dieser Schaltschütz schaltet die entsprechende Gruppe netzfrei.

VORTEILE

- > einfachste Tastermontage
- > keine stehende Leitung zum Taster
- > sichere Funktion
- > Abgesetzte Empfangs-Antenne bei Einbau von REG in Tableau

ANWENDUNGSBEISPIEL

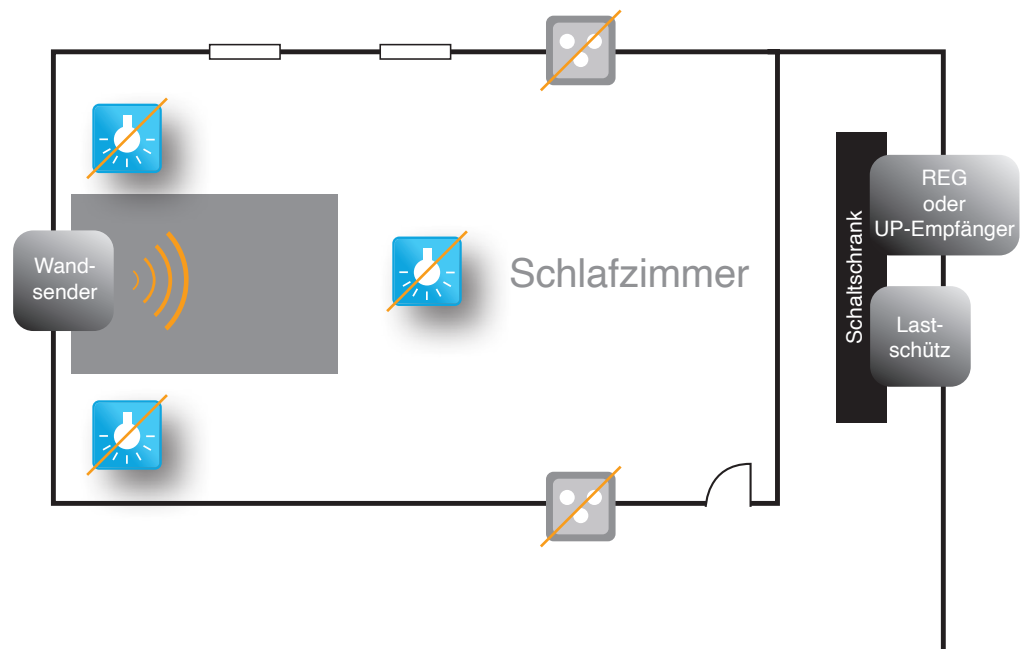

Edles Produkt-Design

Modernste Technik für perfekte Wohnraumgestaltung!

Flextron zeigt Stil! ALADIN fügt sich nahtlos in unverwechselbares Design von führenden Schweizer Hersteller ein. Mit der neuen Kombination von ALADIN mit «Feller EDIZIOdue prestige»* können Funktaster auch mit edeln Rahmendesigns in Glas, Marmor, Eternit, Holz und Schiefer kombiniert werden. In edlen Küchen oder Badezimmer können so Funktaster in elegantem Design gleich direkt auf Marmor oder Eternit geklebt werden, ohne dass diese aufwändigst bearbeitet werden müssen. Ihr Badezimmer wird so mit augenfälligem Design und unsichtbarer Technologie aufgewertet.

Alle Design-Rahmen können mit Funktaster in den Farben weiss / schwarz / hellgrau / silber kombiniert werden.

*Rahmen sind von Feller AG, Horgen und EDIZIOdue® ist eine eingetragene Marke

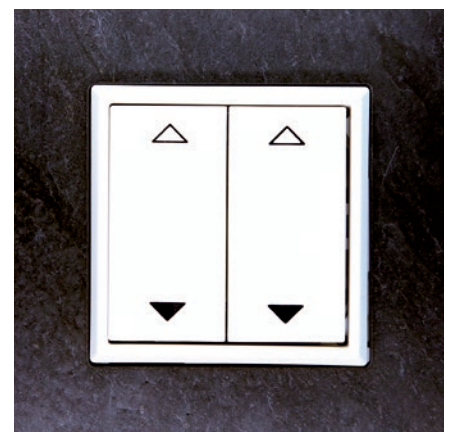
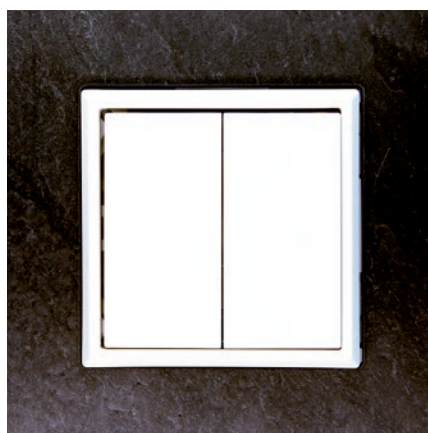
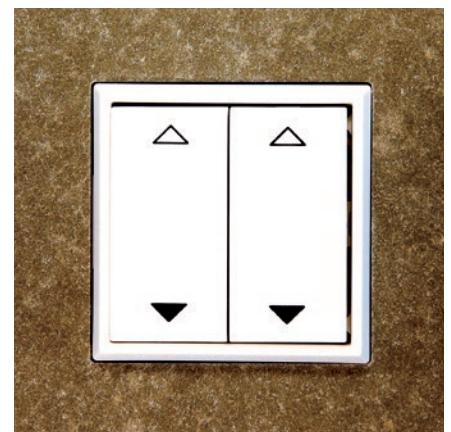

Funktaster ALADIN mit Rahmen «Feller EDIZIOdue prestige»*

- in Glas
- in Marmor
- in Eternit
- in Holz
- in Schiefer

ALADIN als modulares Funksystem

Die bequeme Installation mit ALADIN Reiheneinbaugeräten

Anders als bei der dezentralen Installation mit einzelnen Unterputzmodulen werden bei dieser zentralen Installation mit ALADIN-Modulen Empfangsantennen in den einzelnen Etagen platziert, welche die Funksignale der Sender via Busleitung an die ALADIN-Module in der Verteilung weiterleiten. Und von dort werden die Verbraucher angesteuert.

Bis 128 unterschiedliche REG-Module oder Antennenmodule können in einer Anlage kombiniert werden. Bei Bedarf können mehrere Antennen-Module auch über mehrere Stockwerke in Serie verbunden werden. So ist von überall im Gebäude der Funkempfang sichergestellt. Alle ALADIN Sender können ins System eingebunden werden.

- Bis zu 50 % Zeitersparnis bei steckbarer Datenleitung
- Funktionen einfach einstellbar
- Sofort funktionsbereit per Tastendruck
- Sichere Funktion durch neues Antennensystem

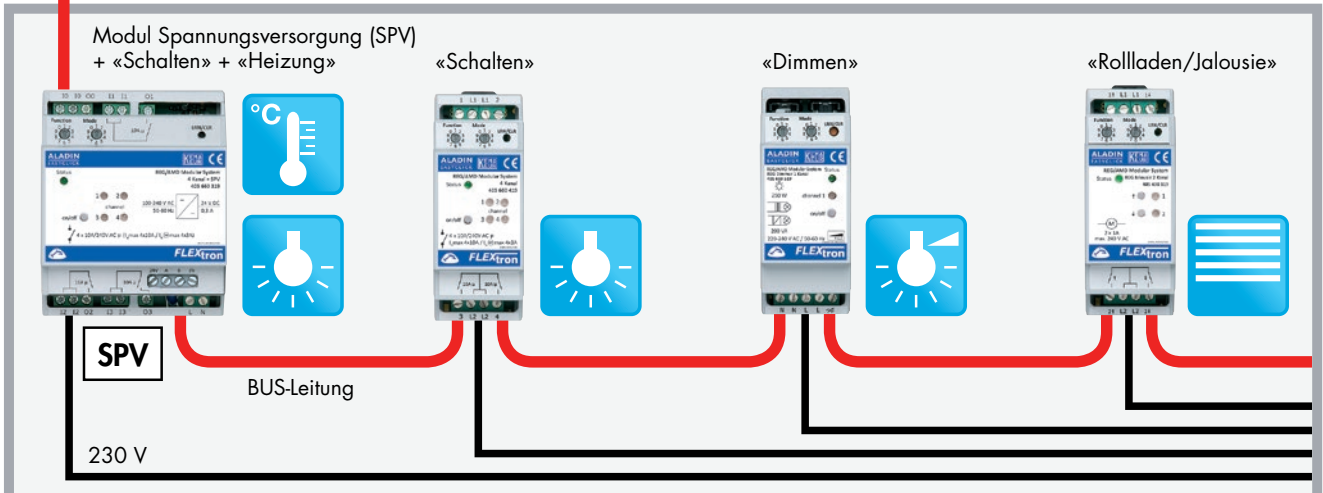

Das System in der Anwendung / REG

ANWENDUNGSBEISPIELE

SCHEMATISCHE DARSTELLUNG

VERWENDETE KOMPONENTEN

Anschlussmöglichkeiten ALADIN REG-Modular-System

- bis 128 unterschiedliche REG-Module oder Antennen können kombiniert werden.
- Antennen können einzeln oder in Serie mit bis 1000m Leitungslänge angeschlossen werden. (sicherer Funkempfang)
- Alle ALADIN Sender (Funktaster, Funkpräsenzmelder, Funktermostate etc.) senden Daten an die entsprechenden REGs.

Ideales und sicheres System für Funklösungen im Schaltschrank.

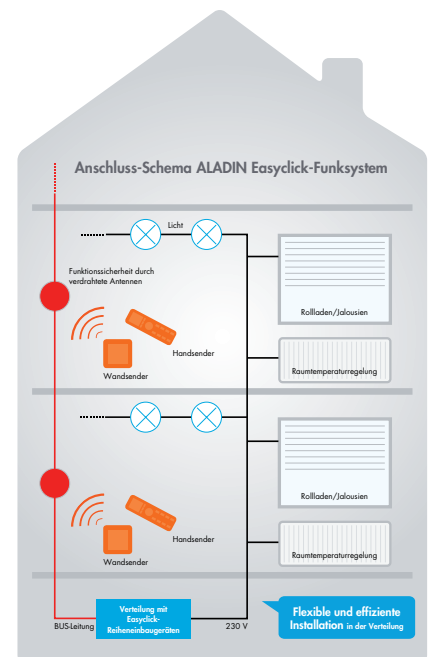
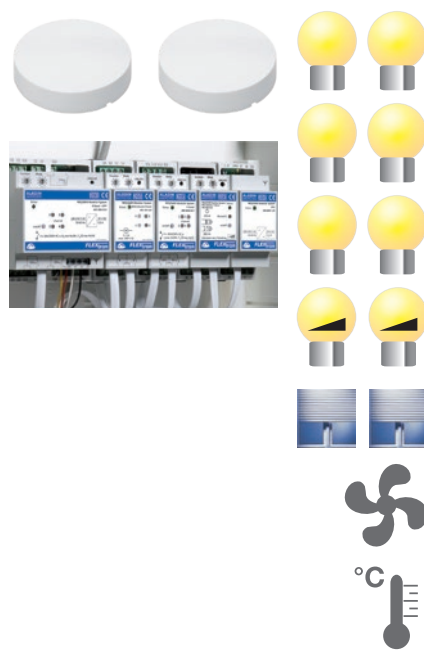

Fernschalten aus dem Schaltschrank

Beliebig viele Funktaster steuern ein REG-Modul / 4-Kanal mit SPV. So lassen sich Verbraucher unabhängig EIN-/AUS-Schalten. Impuls-Steuerung, Minuterie etc. sind ebenfalls möglich. Die Antenne kann einzeln oder in Serie via BUS-Kabel mit dem REG verbunden werden. Ideale Lösung ab Schaltschrank in Eigentumswohnungen, EFH, Gewerbe, Spitälern etc.



- ALADIN Funktaster, 2-fach
- ALADIN Schaltmodul 4 Kanal mit SPV
- ALADIN Antennen-Modul

Fernsteuern von Jalousie aus dem Schaltschrank

Jalousie-REG zur Kombination mit SPV-Modul und Antennen-Modul. Mit dem Jalousie-Modul können Jalousie, Storen, Markisen etc. von mehreren Funktastern ansteuern werden. Beliebige Funktionen sind einstellbar. (benötigt SPV und Antennen-Modul)



- ALADIN Funktaster, 2-fach
- ALADIN REG-Jalousie-Modul, 2 Kanal

Das System in der Anwendung / UP

ANWENDUNGSBEISPIELE

SCHEMATISCHE DARSTELLUNG

VERWENDETE KOMPONENTEN

Flexible , einfache Funktaster-Platzierung

Ein 2-fach Funktaster schaltet über einen 1-Kanal-Empfänger eine Lichtquelle mit 2 Tasten EIN und AUS. Der Funktaster kann nahezu überall montiert werden, und die Anlage kann jederzeit durch weitere Funktaster und den Mini-Handsender ergänzt werden. Einfacher und schneller kann man so z. B. eine Wechsel- oder Kreuzschaltung nicht installieren.

EIN



AUS



ALADIN Funktaster, 1-fach

ALADIN Empfänger, 1-Kanal

Mit 2 Tasten kostengünstig schalten

Mit nur einem 1-fach Funktaster können zwei Verbraucher unabhängig voneinander über einen 2-Kanal-Empfänger geschaltet werden. Dabei schaltet jede Taste einen Verbraucher EIN/AUS/EIN.

EIN/AUS/EIN



EIN/AUS/EIN

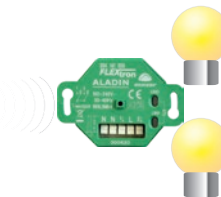

ALADIN Funktaster, 1-fach

ALADIN Empfänger, 2-Kanal

Bedienerfreundlich EIN und AUS ohne Verwechslung

Das Tastenpaar eines 1-fach Funktaster führt die gleiche Funktion aus und so kann unverwechselbar über einen 1-Kanal-Baldachin-Empfänger in einer Leuchte mit beiden Tasten EIN/AUS/EIN geschaltet werden.

EIN/AUS/EIN



EIN/AUS/EIN



ALADIN Funktaster, 1-fach

ALADIN Baldachin Empfänger

Lichtkomfortschaltungen

Mit einem 2-fach Funktaster können bis zu vier Beleuchtungssituationen abgerufen werden. Dazu werden zunächst die Empfänger individuell durch die dazu gehörigen Funktaster in die gewünschte Stellung gebracht. Diese Beleuchtungssituation wird nun mit einer der vorgesehenen Tasten am 2-fach Funktaster gespeichert. Sinnvolle Beleuchtungssituationen sind z. B. Fernsehen, Lesen, Essen, Besuch, Laufwege und viele andere. Es können auch die Rollladen-Empfängerfunktionen AUF/AB mit einbezogen werden. Die Beleuchtungssituationen lassen sich selbstverständlich jederzeit den geänderten Wünschen anpassen.

ALADIN Funktaster, 1-fach
(für die lokale Betätigung)ALADIN Funktaster, 2-fach
(für die vier Beleuchtungssituationen)

ALADIN Empfänger, 1-Kanal

ALADIN LED-Dimm-Empfänger

ALADIN Jalousie-Empfänger

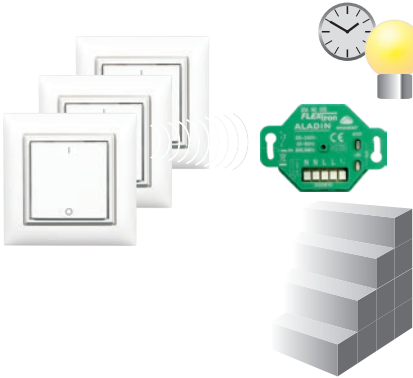
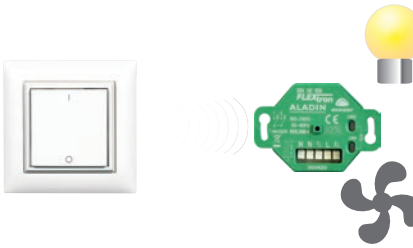
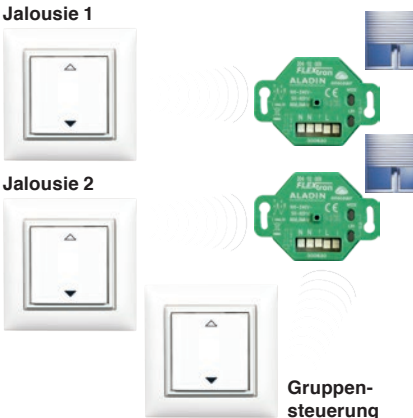
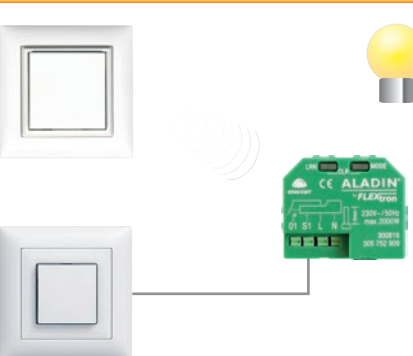
ANWENDUNGSBEISPIELE	SCHEMATISCHE DARSTELLUNG	VERWENDETE KOMPONENTEN
<p>Licht im Treppenhaus einschalten und automatisch nach wählbarer Zeit mit Vorwarnung ausschalten.</p> <p>Bedeutet noch mehr Sicherheit, denn bevor das Licht ausschaltet, wird dies durch ein kurzes Blinken signalisiert, und es kann bei Bedarf wieder rechtzeitig ein Funktaster betätigt werden. Die Funktaster können nach den wirklichen Bedürfnissen platziert werden, auch dort, wo ein Schalter schon lange gewünscht wurde, um z.B. das Durchqueren von Dunkelzonen zu verringern.</p>		<p>ALADIN Funktaster, 1-fach</p> <p>ALADIN Empfänger, 1-Kanal</p>
<p>Licht- und Lüftersteuerung im Bad und Gäste-WC</p> <p>Mit einem 1-fach Funktaster wird das Licht über einen 2-Kanal-Empfänger eingeschaltet, und nach ca. 3 min wird der Lüfter zugeschaltet. Dieser schaltet nach eingestellter Zeit wieder automatisch AUS, sobald das Licht ausgeschaltet wird.</p>		<p>ALADIN Funktaster, 1-fach</p> <p>ALADIN Empfänger, 2-Kanal</p>
<p>Jalousie einzeln oder zentral steuern</p> <p>Zwei 1-fach Funktaster können zwei Jalousien/Rolläden über einen Jalousie-Empfänger einzeln steuern, und mit einem zusätzlichen 1-fach Funktaster lassen sich diese auch zentral schalten. Diese Steuerflexibilität ist jederzeit veränderbar und erweiterbar.</p>	<p>Jalousie 1</p>  <p>Jalousie 2</p> <p>Gruppensteuerung</p>	<p>ALADIN Funktaster, 1-fach (für die lokale Bedienung)</p> <p>ALADIN Funktaster, 1-fach (für die zentrale Bedienung)</p> <p>ALADIN Jalousie-Empfänger</p>
<p>Nachrüstung fehlender Taster bei geringem Platz</p> <p>Mit dem ALADIN Multi-Empfänger, 1-Kanal, lassen sich auf einfachste Weise zusätzliche Taster in einer Installation ergänzen. Die geringen Abmasse des Aktors erlauben die UP-Montage hinter einer Steckdose und hinter den meisten konventionellen Tastern.</p>		<p>ALADIN Multi-Empfänger, 1-Kanal</p> <p>ALADIN 1-fach Funktaster</p> <p>Konventionell verkabelter Taster (z. B. Feller EDIZIOdue® oder andere)</p>

Das System in der Anwendung

ANWENDUNGSBEISPIELE	SCHEMATISCHE DARSTELLUNG	VERWENDETE KOMPONENTEN
<p>Sicherheit durch eine Lüftersteuerung mit Fensterkontakt</p> <p>Ein Fensterkontakt steuert über einen UP-Empfänger eine Dunstabzugshaube: Befindet sich eine Dunstabzugshaube und eine offene Feuerstelle, z.B. ein Kaminofen, in einem Raum, so lässt sich die Dunstabzugshaube erst betätigen, wenn ein Fensterkontakt «Fenster OFFEN» meldet. Anderenfalls kann es im Raum zu einer CO-Anreicherung durch den Kaminofen kommen. Der Relaiskontakt des Empfängers wird geschaltet, sobald ein Fensterkontakt OFFEN sendet. Umgekehrt wird das Relais erst zurückgesetzt, wenn alle Fensterkontakte ZU melden.</p>	<p>Fensterkontakt</p> 	<p>ALADIN Fensterkontakt</p> <p>ALADIN Empfänger, 1-Kanal</p>
<p>Zwischenstecker-Empfänger schalten</p> <p>Ein batterieloser 4-Kanal-Handsender schaltet mit einer Taste jeweils eine Steh- oder Tischleuchte mit Zwischenstecker-Empfänger. Selbstverständlich können die Mini-Handsender auch in die anderen Situationsbeispiele mit einbezogen werden. Zwischenstecker-Empfänger können auch über Funktaster angesteuert werden.</p>		<p>ALADIN Handsender, 4-Kanal</p> <p>ALADIN Zwischenstecker-Empfänger</p> <p>ALADIN Funktaster</p>
<p>Funksignal durch externen Sender</p> <p>In verschiedensten Anwendungen kann bei einem Spannungswechsel ein Funksignal mit dem externen Sender abgesetzt werden. Damit können z. B. konventionell verkabelte Anlagen erweitert werden (z.B. Erweiterung Gartenlicht-Steuerung, Bewegungsmelder, etc.). Die eingelernten ALADIN Empfänger müssen als Tasterfolger/Ein-Tasten-Betrieb parametrisiert werden.</p>		<p>Konventioneller Taster</p> <p>ALADIN externer Sender</p> <p>ALADIN Empfänger, 1-Kanal</p>

ANWENDUNGSBEISPIELE

SCHEMATISCHE DARSTELLUNG

VERWENDETE KOMPONENTEN

Hotelzimmer etc. schalten mit Hotelcard
 Mit dem Hotelcard-Schalter lassen sich in Hotelzimmern, Konferenzräumen etc. auf einfache Weise alle ALADIN Empfänger mit einer Hotelcard schalten (Card einstecken = Verbraucher EIN / Card rausziehen = Verbraucher AUS).

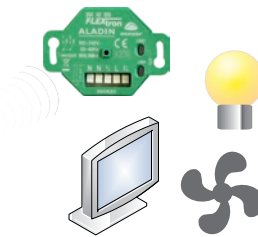

- ALADIN Hotelcard-Schalter
- ALADIN Empfänger, 2-Kanal

Gebäudenetzwerke / KNX
 Funktaster und Präsenzmelder sowie andere Sender (Funktaster, Fensterkontakte, Thermostate etc.) können problemlos in Gebäudenetzwerke wie KNX / WAGO etc. eingebunden werden. Es wurden schon Grossbauten in KNX mit Tausenden von Sendern realisiert. Da ALADIN Sender ohne Verkabelung und ohne Batterie funktionieren, eignen sie sich besonders für Erweiterungen von derartigen Netzwerken. Bis 32 Sender (pro Kanal) können über ein Gateway eingebunden werden. Je nach Modul-Typ sind auch bidirektionale Geräte erhältlich.



- ALADIN Funktaster 2-fach
- ALADIN Funk-Raumthermostat
- ALADIN Gateway KNX/ENO

SYSTEMERWEITERUNGEN FÜR NOCH MEHR GESTALTUNGSSPIELRAUM

ALADIN Empfänger mit aktiviertem Repeater-Modus werden zwischen ALADIN-Sendern und -Empfängern zur Reichweitenvergrößerung oder aus bauspezifischen Gründen eingesetzt. Im 1-Level-Betrieb wird das Funksignal eines Senders empfangen, geprüft und mit maximaler Sendeleistung wieder weiter zu dem zugehörigen Empfänger gesendet. Im 2-Level-Betrieb kann ein Funksignal für noch grössere Entfernungen über maximal zwei Repeater zu den zugehörigen Empfängern weiter gesendet werden – und das ohne Konfigurationsaufwand! Der Empfänger mit aktiviertem Repeater-Modus arbeitet gleichzeitig als Empfänger und Repeater.

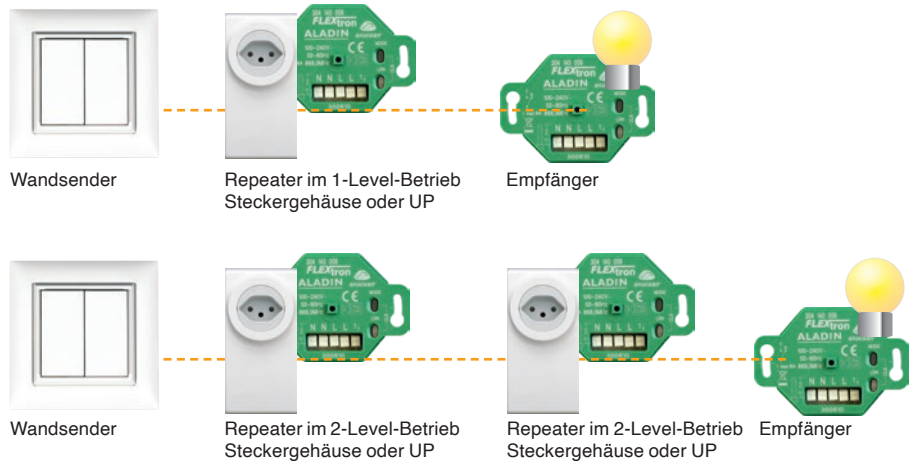

DIE VORTEILE FÜR FOLGENDE ANWENDERGRUPPEN

ALADIN®

für Planer und Elektroinstallateure

- › maximale Freiheit bei der Planung von Elektroinstallationen.
- › benötigt keine Verkabelung der Funktaster, Präsenzmelder, Zeitschaltuhren oder Fensterkontakte und sind deshalb die ideale Lösung bei Renovationen in Zweck- und Privatbauten.
- › Standorte können jederzeit geändert werden und bieten deshalb eine optimale Einbindung an die geforderte Innenarchitektur und Möblierung.
- › weitere Komponenten können, wenn nachträglich notwendig, innert kürzester Zeit und ohne bauliche Aufwendungen ins System integriert werden.
- › einfachste Montage auf allen Materialien wie Glas, Holz, Sichtbeton, Plättli etc.
- › minimalste Montagezeit der Funktaster (z. B. durch Aufkleben auf Glastrennwände).
- › einfachste Zuordnung von Funktastern und Empfängern (das Schalt-System kann sofort und ohne Schulung eingesetzt werden).
- › ideal als Lösung für mobile Büros, Geschäfte, Praxen, Ausstellungen, Museen, schützenswerte Bauten, Villen etc.
- › erlaubt schnellste Installationen bei Renovationen in kürzester Zeit.
- › tiefere Renovationskosten, da für die Installation keine Zusatzkosten für Gips-, Maler- sowie Zimmermann-Arbeiten anfallen und aufwendige Verkabelungen wegfallen.
- › die Erweiterung konventioneller Taster wird auf einfachste Weise möglich.
- › können in Gebäudeleitsystemen wie EIB/KNX, WAGO etc. mittels Gateways integriert werden.
- › Die einzelnen Sender benötigen weder Verkabelung noch Busan- koppler.

ALADIN®

für Endkunden, Architekten und Serviceanbieter

- › bieten dem Benutzer Komfort- und Nutzungssteigerung durch eine flexible Positionierung der Funktaster.
- › ermöglichen eine variable Nutzung der Räume. Die Neuordnung oder Änderung der angesteuerten Verbraucher ist ohne neue Kabelführung möglich.
- › sind ein unterhaltsfreies und ökologisches System, da zum Betrieb keine Batterien notwendig sind.
- › öffnen die Türe zur zukunftsweisenden Funktechnologie in der Gebäudeautomation.
- › mit sicherer Funkübermittlung auf der Frequenz 868 MHz.
- › sind absolut unbedenklich bezgl. EMV-Strahlung (Elektrosmog).
- › erlauben kostengünstige Renovationen.
- › sparen bis zu 20 % Energie.
- › können auch bei Anwesenheit der Benutzer (z. B. Bürobetrieb) auf einfachste Weise installiert werden.



TECHNISCHE DATEN

- › Unterhaltsfreie Sender ohne Verkabelung, ohne Batterie.
- › Es können bis zu 32 Sender auf einen Empfänger zugeordnet werden.
- › Übertragungsenergie ist ca. 1 Millionstel eines Mobiltelefons und das auch nur während 1/1000 sec.
- › Die Funkmodule arbeiten auf der sicheren Frequenz von 868,3 MHz.
- › Das System ist sicher gegen Fehlschaltungen (jeder Sender hat ab Werk seine eigenständige Adresse), weshalb hunderte von Sendern in einem System verwendet werden können.
- › Fixe Adressen ab Werk für jedes Gerät (4 000 000 000 codierte Nummern).
- › Modulationsverfahren auf Basis ASK (Amplitude Shift Keying).
- › Totale Übertragungszeit: ca. 30 ms für 3 identische Telegramme.
- › Lebensdauer des Funktasters von mind. 50 000 Schaltungen.
- › Einfachste Zuordnung von Sendern/Empfängern.
«teach-in»-Methode (simples Drücken der LRN-Taste auf dem Empfänger, anschliessend Drücken der betreffenden Funktaste).
- › Löschung einzelner oder aller einem Empfänger zugeordneten Sendern durch Drücken der CLR-Taste.
- › Montagematerial (inkl. Klebefestigung) ist für jeden Funktaster beiliegend.
- › EnOcean ist Funkstandard



Reichweiten

- › in Hallen: ca. 50 m
- › in offenen Korridoren: ca. 30 m
- › bei Gips und Holzwänden: ca. 30 m
- › bei Stein- und Betonwänden: ca. 10 m

Mögliche Leistungsreduktion der Funkübermittlung:

- › Metallwände und Metallmöbel
- › Metall- und folienbeschichtete Isolationsmaterialien
- › Metallbedampftes Glas etc.
- › Sender montiert auf Metallgegenständen
- › Störungen durch EMV-belastete Umgebung etc.

QUALITÄTS-GARANTIE

- › Schweizer Entwicklungen
- › Fabrikation in der Schweiz und EU
- › Mehrsprachiger Verkauf und technischer Support durch die Flextron AG
- › über 275 000 ALADIN-Geräte erfolgreich in der Schweiz im Einsatz

FLEXtron

Flextron AG
Lindauerstrasse 15
CH-8317 Tagelswangen
Schweiz

Telefon +41 52 347 29 50
Fax +41 52 347 29 51

info@flextron.ch
www.flextron.ch